

Les patients trachéotomisés ne peuvent pas inhaler avec l'embout buccal et nécessitent en conséquence pour l'inhalation le PARI TRACHEO SET avec un masque de trachéotomie spécial. En utilisant le masque de trachéotomie, veillez à ce que le couvercle du nébuliseur soit ouvert pendant l'inhalation. Cela garantit une expiration non entravée et évite le risque d'une détresse respiratoire.

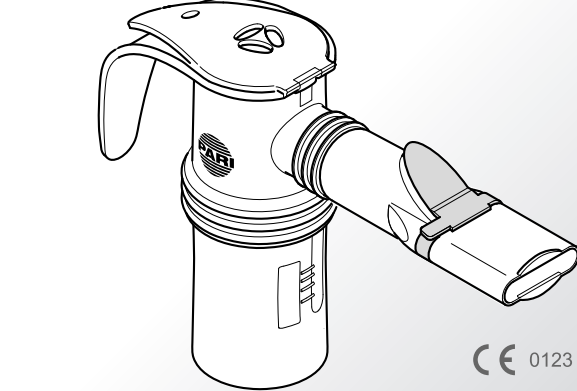

CE 0123

2 DESCRIPTION DU PRODUIT

2.1 Étendue de livraison

L'étendue de livraison varie selon les garnitures. Vous pouvez relever l'étendue de livraison de votre garniture dans le paragraphe suivant « Garnitures ».

Contrôlez si tous les éléments de votre produit PARI sont bien compris dans l'étendue de la livraison. Si un élément manque, informez immédiatement le détaillant chez qui vous avez obtenu votre produit PARI.

Composants

Les composants suivants peuvent être compris dans votre garniture :

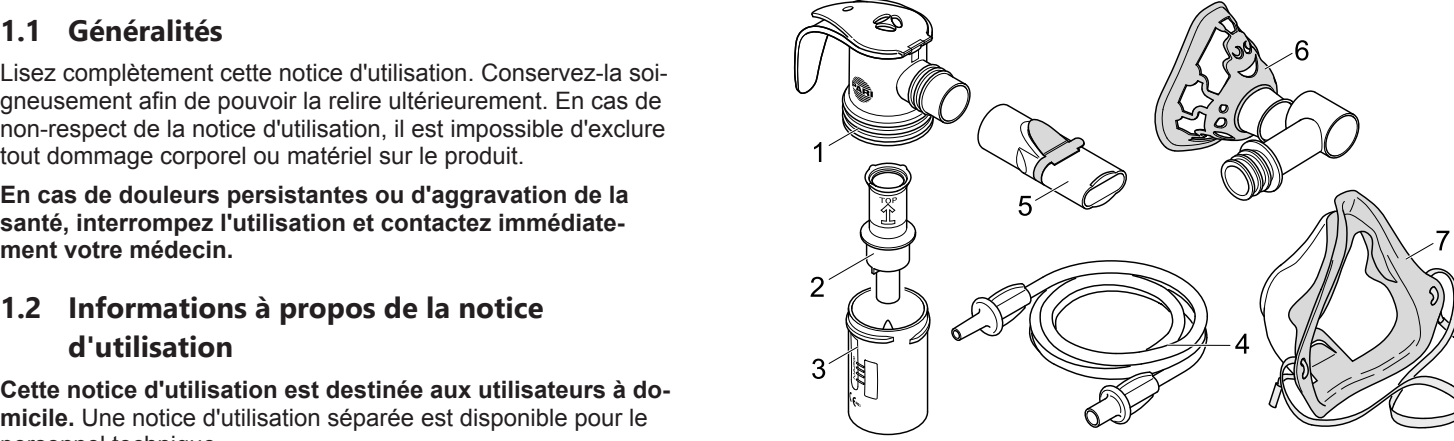

- Partie supérieure du nébuliseur
- Embout du gicleur
- Partie inférieure du nébuliseur
- Tuyau de raccordement (f/m)
- Embout buccal
- Masque Baby avec coude Baby
- Masque pour enfants soft
 - Masque pour adultes soft

Garnitures

Les composants suivants sont contenus dans toutes les garnitures de nébuliseur :

- Partie supérieure du nébuliseur
- Embout du gicleur
- Partie inférieure du nébuliseur

Selon la garniture, les composants suivants sont en plus fournis :

N° garniture (REF)	(4)	(5)	(6)	(7a)	(7b)
023B8003	x	x		x	x
023G6015		x			
023G6110	x	x			
023G6116	x	x			
023G6120	x			x	
023G6126	x			x	
023G6130					x
023G6136	x				x
023G6150	x		x		
023G6156	x		x		

2.2 Affectation

Le nébuliseur PARI LC SPRINT SP est un nébuliseur de médicaments qui est prévu pour un traitement par inhalation des voies respiratoires inférieures ou supérieures avec un compresseur PARI.

La durée d'une utilisation est en général de 5 à 10 minutes, au maximum de 20 minutes (selon la quantité de médicament).

Seuls des compresseurs PARI et des accessoires PARI d'origine peuvent être utilisés. PARI GmbH ne peut être rendu responsable de dommages survenant lors de l'utilisation de nébuliseurs PARI avec des compresseurs ou des accessoires d'autres marques.

Les notices d'utilisation du compresseur ou des accessoires concernés doivent être respectées.

2.3 Utilisation conforme

Le nébuliseur est prévu exclusivement pour une utilisation à domicile.

Le nébuliseur, l'embout buccal et les masques ne doivent être utilisés que par un seul patient pour des raisons d'hygiène.

Le produit est adapté uniquement aux personnes qui respirent de manière autonome et qui sont conscientes.

Seuls les médicaments homologués pour le traitement par inhalation peuvent être utilisés. Respectez les éventuelles restrictions de la notice d'utilisation de chaque médicament.

2.4 Contre-indications

Aucune.

2.5 Informations matériaux

Polypropylène	Nébuliseur, embout buccal, masque pour enfants soft, masque pour adultes soft, coude Baby
Élastomère thermoplastique	Embout buccal, masque Baby, masque pour enfants soft, masque pour adultes soft, nébuliseur
Polyester	Ruban en caoutchouc
Caoutchouc synthétique	Ruban en caoutchouc

2.6 Variantes et combinaisons du produit

Le nébuliseur PARI LC SPRINT SP peut fonctionner avec tous les compresseurs PARI disponibles sur le marché.

2.7 Durée de vie

Remplacez le nébuliseur au plus tard au bout de six semaines puisque le matériau du nébuliseur peut se modifier au fil du temps. L'efficacité de la thérapie peut être altérée en conséquence.

3 INHALATION

3.1 Montage du nébuliseur

⚠ ATTENTION

Contrôlez tous les éléments du nébuliseur et les accessoires avant utilisation. Remplacez les pièces cassées, déformées ou ayant fortement déteint. Respectez en outre les consignes de montage suivantes. Les pièces endommagées et un nébuliseur mal monté peuvent altérer le **fonctionnement du nébuliseur** et en conséquence la **thérapie**.

- Enfoncez l'embout du gicleur en exerçant une légère pression sur le gicleur dans la partie inférieure du nébuliseur . La flèche sur l'embout du gicleur doit être tournée vers le haut.
- Placez la partie supérieure du nébuliseur sur la partie inférieure et fermez le nébuliseur en tournant dans le sens des aiguilles d'une montre.
- Fixez le tuyau de raccordement au nébuliseur.

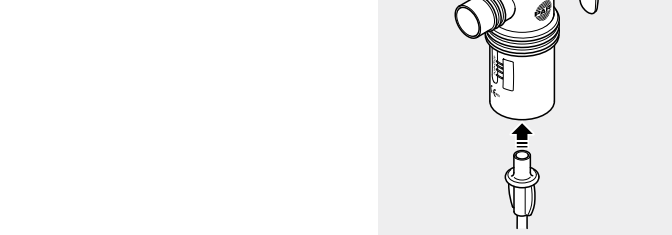

Utilisation avec un embout buccal

- Placez l'embout buccal sur le nébuliseur.

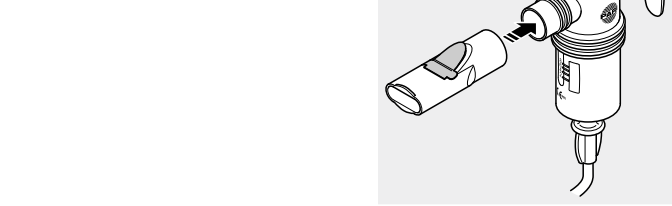

Utilisation avec un masque Baby et un coude Baby

- Montez le masque Baby sur le coude Baby. Avec le pouce, pressez le masque Baby de l'intérieur et faites le passer au-dessus du premier bourrelet du coude Baby.
- Enfichez le coude Baby sur le nébuliseur.

Utilisation avec un masque pour enfants ou pour adultes

- Montez le masque pour enfants ou adultes sur le nébuliseur.

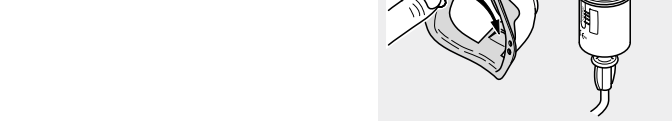

In utilisant le masque, veillez à ce que la petite plaque de la valve d'expiration soit enfoncée vers l'extérieur pour pouvoir expirer librement pendant l'inhalation.

3.2 Versement du médicament

REMARQUE

Veillez à ce que le couvercle ne se déplace que dans la direction indiquée par la charnière. Sinon, le **couvercle du nébuliseur pourrait se rompre**.

- Enfichez le nébuliseur dans le support prévu à cet effet sur le compresseur.

- Ouvrez le couvercle de la cuve de nébulisation en appuyant le pouce contre le couvercle par le dessous.
- Versez le médicament par le haut dans l'embout du gicleur du nébuliseur à concurrence de la dose recommandée par le médecin. Respectez le volume de remplissage minimum et maximum (voir : 5.2 Caractéristiques techniques). Si le nébuliseur ne contient pas assez de médicament ou en contient trop, la nébulisation et en conséquence la thérapie sont fortement altérés.
- Fermez le couvercle de la cuve de nébulisation. Veillez à ce que le couvercle s'enclenche.

Lorsque vous devez inhaler par utilisation plusieurs médicaments les uns après les autres, rincez le nébuliseur entre les inhalations avec de l'eau du robinet. Retirez l'eau excédentaire dans le nébuliseur en le renversant et remplissez le médicament comme décrit.

3.3 Exécution de l'inhalation

Assurez-vous avant l'inhalation que tous les éléments sont bien reliés les uns aux autres.

Effectuez l'inhalation jusqu'à la fin du médicament (reconnaisable aux bruits différents du nébuliseur).

I Quelques gouttes de médicament restent également dans le nébuliseur après l'inhalation.

- Raccordez le tuyau de raccordement au compresseur et mettez le compresseur sous tension.

Inhalation avec embout buccal ou masque pour enfant ou pour adulte

- Prenez une position détendue. Tenez-vous bien droit.
- Retirez le nébuliseur du support et maintenez-le à la verticale.
- Maintenez l'embout buccal entre les dents et serrez les lèvres autour de celui-ci ou appliquez le masque sur le nez et la bouche en exerçant une légère pression.
- Inspirez le plus profondément et lentement possible à travers l'embout buccal ou le masque et expirez en étant détendu.
- Dès que vous avez terminé l'inhalation, remettez le nébuliseur dans le support.
- Mettez le compresseur hors tension.

Inhalation avec un masque Baby et un coude Baby

- Ajustez la position du coude et du masque en fonction de la position du bébé ou du jeune enfant.
- Mettez le masque en place sur le nez et la bouche en exerçant une légère pression. Veillez à ce que le nébuliseur se trouve en position verticale.



Il est souvent difficile d'appliquer le masque facial sur des nourissons malades car ces derniers se défendent et bougent leur tête. Pour une inhalation efficace, saisissez directement le masque et maintenez-le en place en appuyant l'auriculaire sur la joue de l'enfant. Vous pouvez ainsi suivre plus facilement avec le masque les mouvements de la tête.

- Effectuez le traitement.
- Dès que vous avez terminé l'inhalation, remettez le nébuliseur dans le support.
- Mettez le compresseur hors tension.

4 NETTOYAGE ET DÉSINFECTION À DOMICILE

Le nébuliseur et les accessoires utilisés doivent être nettoyés soigneusement après chaque utilisation et être désinfectés au minimum une fois par jour.

I Le tuyau de raccordement ne peut pas être nettoyé ni désinfecté.

4.1 Préparation

- Débranchez le tuyau du nébuliseur.
- Retirez tous les restes de médicament du nébuliseur.
- Démontez toutes les pièces du nébuliseur.

- Retirez avec précaution la valve d'expiration bleue sur l'embout buccal hors de la fente. La valve doit être encore accrochée sur l'embout buccal.

- Rincez brièvement toutes les pièces du nébuliseur sous l'eau courante du robinet. Effectuez ceci particulièrement avec soin lorsque le nettoyage et la désinfection ne sont pas effectués immédiatement.

4.2 Entretien du tuyau de raccordement

- Branchez le tuyau de raccordement au compresseur.
- Mettez votre compresseur en marche.
- Faites tourner le compresseur jusqu'à ce que l'air qui passe par le tuyau ait éliminé la condensation éventuelle dans le tuyau.

4.3 Nettoyage

- Déposez toutes les pièces dans la solution préparée et laissez-les pendant 5 minutes. En cas de saillisse importante, utilisez éventuellement une brosse propre (cette brosse ne peut être utilisée exclusivement qu'à cette fin).
- Rincez toutes les pièces soigneusement sous l'eau courante chaude.
- Vous pouvez accélérer le séchage en secouant toutes les pièces pour faire partir l'eau rapidement.

4.4 Désinfection

Désinfectez le nébuliseur démonté et les accessoires utilisés (sauf le tuyau de raccordement) juste après le nettoyage (seul un nébuliseur nettoyé peut être désinfecté efficacement).

Information en cas d'utilisation des masques avec un ruban en caoutchouc : Le ruban en caoutchouc peut être uniquement nettoyé car il peut être endommagé lors de la désinfection en raison des températures élevées.

⚠ ATTENTION

Un environnement humide favorise la formation de germes. En conséquence, retirez les différentes pièces et les accessoires dès la fin de la désinfection de la casserole ou de l'appareil de désinfection. Séchez les pièces. Un séchage complet réduit le **risque d'infection**.

Dans l'eau bouillante

- Placez toutes les pièces démontées dans l'eau en ébullition durant 5 minutes au minimum. Utilisez une casserole propre et de l'eau fraîche et peu calcaire.
- I** Le plastique fond lorsqu'il est contact avec le fond chaud de la casserole. Veillez à avoir un niveau d'eau suffisant dans la casserole. Vous évitez en conséquence d'endommager les différentes pièces.
- Vous pouvez accélérer le séchage en secouant toutes les pièces pour faire partir l'eau rapidement.

Avec un appareil de désinfection thermique en usage dans le commerce pour les biberons (pas de micro-ondes)

Pour une désinfection efficace, utilisez un appareil de désinfection thermique pendant 6 minutes au minimum. Pour réaliser la désinfection, connaître la durée de l'opération de désinfection et la quantité d'eau nécessaire, respectez absolument la notice d'utilisation de l'appareil de désinfection utilisé.

⚠ ATTENTION

Une désinfection insuffisante favorise la croissance de germes et augmente ainsi le **risque d'infections**. La désinfection est réalisée efficacement uniquement si l'appareil de désinfection s'est coupé automatiquement ou si la durée minimale de désinfection indiquée dans la notice d'utilisation de l'appareil de désinfection est atteinte. Ne coupez en conséquence jamais l'appareil de manière anticipée. Veillez à sa propreté et contrôlez régulièrement sa capacité à fonctionner.

Avec un appareil de désinfection prévu pour être utilisé dans un micro-ondes

Les appareils de désinfection prévus pour être utilisés dans un micro-ondes permettent de désinfecter efficacement les éléments du produit dans un micro-ondes en usage dans le commerce.

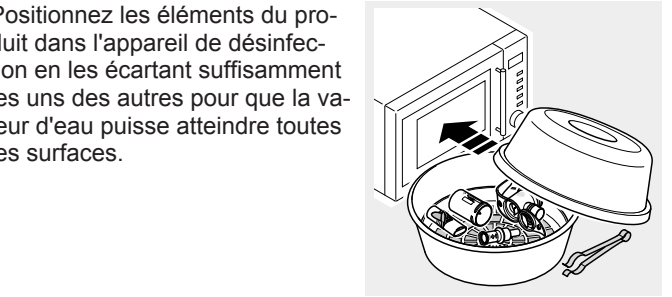

Respectez les durées suivantes lors de la désinfection :

Puissance en Watt	Durée de désinfection	Durée de refroidissement
850 – 950	4 min.	2 min.
600 – 850	6 min.	2 min.

Vous trouverez dans les notices d'utilisation des appareils utilisés (appareil de désinfection et micro-ondes) des informations sur la quantité d'eau à utiliser et la manière de réaliser la désinfection.

⚠ ATTENTION

Les éléments du produit ne peuvent être exposés aux rayonnements du micro-ondes que dans un appareil de désinfection prévu pour être utilisé dans un micro-ondes. Un réchauffement dans le micro-ondes sans appareil de désinfection adéquat entraîne un **endommagement des pièces individuelles**.

N'utilisez pas de fonction grill, cela entraîne un **endommagement des pièces individuelles**.

Après la désinfection, les différentes pièces peuvent être encore très chaudes. Respectez donc en conséquence la durée de refroidissement avant de retirer les pièces, dans le cas contraire, il existe un **risque de brûlure**.

Une désinfection insuffisante ou non efficace favorise la croissance de germes et augmente ainsi le **risque d'infections**. La désinfection n'est véritable efficace que lorsque la durée de désinfection minimale indiquée et la puissance nécessaire du micro-ondes sont respectées. Veillez en outre à la propreté de l'appareil de désinfection. Vérifiez régulièrement la capacité à fonctionner du micro-ondes et de l'appareil de désinfection.

Utilisez uniquement de l'eau pour la désinfection, en aucun cas, des produits chimiques.

Nettoyage chimique avec désinfection

Le nettoyage et la désinfection peuvent être réalisés en une seule opération au travers d'un traitement chimique. Utilisez pour cela le désinfectant nettoyant Bomix® plus.

Pour un maniement sûr du produit chimique, respectez la notice d'utilisation du désinfectant, en particulier les consignes de sécurité qu'elle contient.

⚠ ATTENTION

Une désinfection insuffisante favorise la croissance de germes et augmente ainsi le **risque d'infections**. Un nettoyage suffisant avec désinfection ne peut être obtenu que lorsque la proportion indiquée et le temps d'action spécifié ont été respectés et lorsque toutes les pièces sont recouvertes entièrement par la solution durant tout le temps d'action. Il ne doit pas y avoir de zone creuse ni de bulle d'air.

- Préparez une solution de Bomix®-plus à 2 % en mélangeant 10 ml du concentré avec 500 ml d'eau du robinet.
- Déposez toutes les pièces dans la solution préparée et laissez-les pendant 5 minutes.

I Si le temps d'action est dépassé nettement, les pièces plastiques peuvent prendre l'odeur du désinfectant.

- Rincez soigneusement toutes les pièces sous l'eau courante (les résidus du désinfectant peuvent entraîner des réactions allergiques ou des irritations des muqueuses).
- Vous pouvez accélérer le séchage en secouant toutes les pièces pour faire partir l'eau rapidement.
- Éliminez la solution utilisée (la solution diluée peut être éliminée dans l'évier).

4.5 Contrôle visuel

Contrôlez tous les éléments du produit après chaque nettoyage et désinfection. Remplacez les pièces cassées, déformées ou ayant fortement déteint.

4.6 Séchage et conservation

- Placez toutes les pièces sur un revêtement sec, propre et absorbant et laissez-les entièrement sécher.
- Enroulez le nébuliseur dans un tissu propre qui ne peluche pas (par ex. torchon à vaisselle) et conservez-les ainsi dans un lieu sec, non poussiéreux.

5 DIVERS

5.1 Élimination

Tous les éléments du produit peuvent être éliminés avec les déchets ménagers, à moins qu'il n'existe d'autres règles d'élimination propres aux pays.





5.2 Caractéristiques techniques

Gaz de fonctionnement	Air, oxygène
Débit minimal	3,0 l/min
Pression de service minimale correspondante	0,5 bar / 50 kPa
Débit maximal	6,0 l/min
Pression de service maximale correspondante	2,0 bar / 200 kPa
Volume de remplissage minimum	2 ml
Volume de remplissage maximum	8 ml

Les données de l'aérosol selon DIN EN 13544-1 sont disponibles sur simple demande auprès de PARI GmbH.

5.3 Signification des symboles

Les symboles suivants se trouvent sur le nébuliseur ou l'emballage :

	Fabricant
	Le produit satisfait les exigences principales conformément à l'annexe I de la directive 93/42/CEE sur les produits médicaux.
	Respecter la notice d'utilisation.
	Numéro de commande
	Désignation du lot

5.4 Contact

Pour obtenir des informations sur les produits de tout type, en cas de pannes ou de questions à propos du maniement, veuillez-vous adresser à notre S.A.V. :

Tél. : +49 (0)8151-279 279 (allemand)
+49 (0)8151-279 220 (international)

