

VORTEX®

Non Electrostatic Holding Chamber

NOT MADE FROM BPA OR LATEX
DISHWASHER SAFE

SAVE THESE INSTRUCTIONS



Vortex is indicated for use as a spacer/valved holding chamber for use in delivery of aerosol medication with metered dose inhalers.

SINGLE PATIENT USE

⚠ CAUTION

U.S. Federal Law restricts this device to sale by or on the order of a physician. Use only when prescribed by a physician and with the prescribed medication. Read all warnings and instructions before use. Use the product only for its intended use as described in these Instructions For Use. Improper use can result in serious or fatal illness/injury.

⚠ WARNING

1. Close supervision is necessary when this product is used by children or near the physically or mentally impaired. This device contains small parts that may present a choking hazard to small children. Always keep out of the reach of children three years old and under. All parts should be seated firmly in place. Use of an improperly assembled PARI VORTEX® Non Electrostatic Valved Holding Chamber could prevent adequate delivery of medication. If not sure of the suitability and/or functioning of your MDI, consult MDI instructions and/or your physician.
2. To reduce the risk of infection, illness or injury from contamination and to reduce the risk of improper performance and treatment, you must thoroughly clean and dry all parts of the PARI VORTEX® as instructed on reverse side.
3. To reduce the risk of improper treatment, use only PARI accessories (e.g. masks).
4. To reduce the risk of improper treatment, product should be replaced if valves or parts are damaged or missing.
5. To reduce the risk of improper treatment, make sure duckbill valve is properly fitted.
6. If unsure of how to use this product, talk to your physician or pharmacist.
7. Administer medication per MDI instructions.

Note: MDI Receptacle is not designed to be removed. Attempting to remove may cause damage.

UTILICE UN SOLO PACIENTE

⚠ PRECAUCIÓN

La legislación federal de Estados Unidos restringe la venta de este dispositivo; su adquisición sólo puede realizarse mediante receta médica. Utilícelo únicamente por indicación médica y con el medicamento recetado. Lea todas las advertencias e instrucciones antes de utilizar el equipo. Use el producto sólo para el propósito para el que fue diseñado que se describe en estas Instrucciones de uso. El uso indebido de este producto puede ocasionar enfermedades/lesiones graves o fatales.

⚠ ADVERTENCIA

1. Es necesario supervisar atentamente el uso de este producto en niños o cerca de personas con alguna discapacidad física o mental. Este dispositivo contiene piezas pequeñas que pueden plantear un riesgo de asfixia para niños pequeños. Siempre manténgalo lejos del alcance de niños menores de tres años de edad. Todas las piezas deben estar perfectamente ajustadas en su lugar. El uso de una Cámara contenedora con válvula no electrostática PARI VORTEX® armada de manera incorrecta puede impedir el suministro adecuado del medicamento. Si no está seguro de la idoneidad y/o funcionamiento de su inhalador dosificador (MDI), consulte las instrucciones del inhalador y/o a su médico.
2. Para reducir el riesgo de infecciones, enfermedades o lesiones por contaminación, así como el riesgo de un rendimiento y tratamiento inadecuados, debe limpiar y secar minuciosamente todas las piezas de la PARI VORTEX® según las instrucciones señaladas en el reverso.
3. Para reducir el riesgo de un tratamiento inadecuado, utilice solo accesorios PARI (por ejemplo, mascarillas).
4. Para reducir el riesgo de un tratamiento inadecuado, solo debe reemplazar el producto si faltan válvulas o piezas o bien estas están dañadas.
5. Para reducir el riesgo de un tratamiento inadecuado, verifique que la válvula pico de pato esté ajustada en forma correcta.
6. Si no está seguro de cómo usar este producto, converse con su médico o farmacéutico.
7. Administre el medicamento según las instrucciones del MDI.

Nota: El receptáculo del MDI no está diseñado para que lo retire. Si intenta retirarlo, puede causar daños.

USAGE POUR PATIENT UNIQUE

⚠ MISE EN GARDE

Selon la loi fédérale américaine, cet appareil ne peut être vendu que par un médecin ou sur son ordonnance. Utiliser uniquement sur ordonnance du médecin et avec les médicaments prescrits. Lire les avertissements et le mode d'emploi attentivement avant l'utilisation. Le produit doit être utilisé exclusivement aux fins auxquelles il se destine, lesquelles sont décrites dans le présent mode d'emploi. Une utilisation inadéquate peut causer des blessures ou des maladies graves ou mortelles.

⚠ AVERTISSEMENT

1. Une surveillance étroite est nécessaire lorsque ce produit est utilisé par des enfants ou à proximité de personnes présentant une déficience physique ou intellectuelle. Cet appareil comprend des pièces de petite taille qui peuvent présenter un risque de suffocation pour les jeunes enfants. Toujours garder hors de la portée des enfants de trois ans et moins. Les différentes pièces doivent être bien mises en place. L'utilisation d'une chambre de retenue valve antistatique PARI VORTEX® mal assemblée peut empêcher l'administration adéquate de la médication. En cas de doute à propos du bon fonctionnement ou de la convenance de l'aérosol-doseur, se reporter au mode d'emploi de l'appareil ou consulter un médecin.
2. Pour réduire le risque d'infection, de maladie et de blessure par contamination et pour éviter un fonctionnement ou un traitement inadéquats, nettoyer et sécher soigneusement toutes les pièces du PARI VORTEX® en suivant les directives au verso.
3. Pour réduire le risque de traitement inadéquat, utiliser seulement les accessoires PARI (p. ex. les masques).
4. Pour réduire le risque de traitement inadéquat, remplacer le produit si des valves ou des pièces sont endommagées ou manquantes.
5. Pour réduire le risque de traitement inadéquat, s'assurer que la valve en bec de canard est bien ajustée.
6. En cas d'incertitude concernant l'utilisation de ce produit, parler à votre médecin ou à votre pharmacien.
7. Administer la médication selon le mode d'emploi de l'aérosol-doseur.

Remarque : Le socle pour aérosol-doseur n'est pas conçu pour être enlevé. Toute tentative de l'enlever est susceptible d'endommager l'appareil.

PARI VORTEX® COMPONENTS | COMPONENTES DE PARI VORTEX® | COMPOSANTS DU PARI VORTEX®

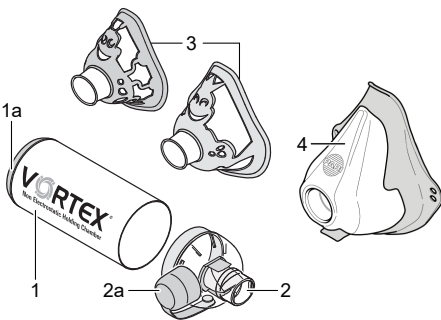

1. Non-Electrostatic Aluminum Chamber
- 1a. MDI Receptacle for metered dose inhaler
2. Mouthpiece with inspiratory and expiratory valve
- 2a. Protective cap
3. Ladybug Toddler or Frog Child Mask*
4. Adult Mask*

*Available in certain configurations only

1. Cámara de aluminio no electrostática
- 1a. Receptáculo de MDI para el inhalador dosificador
2. Boquilla con válvula de inspiración y espiración
- 2a. Tapa de protección
3. Mascarilla con diseño de mariquita para bebé o de rana para niños solo disponible en ciertas configuraciones
4. Mascarilla para adultos

1. Chambre en aluminium antistatique
- 1a. Socle pour aérosol-doseur
2. Embouchure avec valves inspiratoire et expiratoire
- 2a. Bouchon protecteur
3. Masque Coccinelle pour bébés et masque Grenouille pour enfants offerts en certaines configurations seulement
4. Masque pour adulte

PARI VORTEX HOLDING CHAMBER
has a 6 month warranty for home use.





PARI Respiratory Equipment, Inc.
Tel: 1-800-FAST-NEB (327-8632) | 1-804-253-7274
www.pari.com | product.info@pari.com
2412 PARI Way, Midlothian, VA 23112

© 2021 PARI Respiratory Equipment, Inc.
051D7001 Rev B 02-21







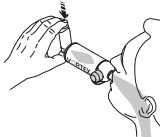
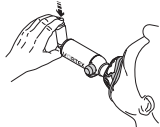

INSTRUCTIONS FOR USE—PARI VORTEX® Non Electrostatic Valved Holding Chamber

IMPORTANT: Follow instructions included with your metered dose inhaler (MDI).

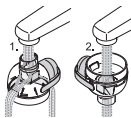
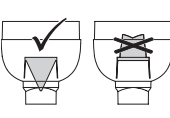
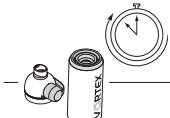
<p>1.</p> 	<p>Attach the mouthpiece to the holding chamber.</p>	<p>Conecte la boquilla a la cámara contenedora.</p>	<p>Fixer l'embouchure à la chambre de retenue.</p>
<p>2.</p> 	<p>Look for foreign, damaged, and/or missing parts. If using an optional mask, firmly attach to mouthpiece.</p>	<p>Preste atención a la presencia de elementos extraños, daños y/o piezas faltantes. Si usa una mascarilla opcional, conecte con firmeza la boquilla.</p>	<p>Vérifier qu'il n'y a aucune pièce étrangère, endommagée ou manquante. Si un masque est utilisé, ce qui est optionnel, bien le fixer à l'embouchure.</p>
<p>3.</p> 	<p>Remove cap of metered dose inhaler (MDI) and shake per MDI instructions.</p>	<p>Quite la tapa del inhalador dosificador (MDI) y agítelo según las instrucciones del MDI.</p>	<p>Retirer le capuchon de l'aérosol-doseur et agiter selon le mode d'emploi de l'appareil.</p>
<p>4.</p> 	<p>Insert the MDI into the MDI receptacle on the back of the holding chamber. Remove the protective cap on the mouthpiece.</p>	<p>Inserte el MDI en el receptáculo de MDI ubicado en la parte trasera de la cámara contenedora. Quite la tapa de protección de la boquilla.</p>	<p>Insérer l'aérosol-doseur dans le socle prévu à cet effet à l'arrière de la chambre de retenue. Enlever le bouchon protecteur qui se trouve sur l'embouchure.</p>
<p>5.</p> 	<p>Use with Mouthpiece: Exhale. Place mouthpiece into mouth. Before inhaling, depress MDI, and then breathe in slowly and deeply. Hold breath for 10 seconds or for as long as is comfortable.</p>	<p>Uso con boquilla: Exhale. Colóquese la boquilla en la boca. Antes de inhalar, presione el MDI y luego, inspire lenta y profundamente. Mantenga la respiración por 10 segundos o por el lapso que le resulte cómodo.</p>	<p>Utilisation avec une embouchure : Expirer. Placer l'embouchure dans la bouche. Avant d'inhaler, abaisser l'aérosol-doseur, puis inspirer lentement et profondément. Retenir son souffle pendant 10 secondes ou tant que cela ne cause pas d'inconfort.</p>
<p>6.</p> 	<p>Use with Mask: Apply to face over nose and mouth creating a good seal. Depress MDI and breathe in and out slowly for 10 seconds.</p>	<p>Uso con mascarilla: Colóquela en la cara cubriendo la nariz y la boca en forma ajustada. Presione el MDI e inspire y espire lentamente por 10 segundos.</p>	<p>Utilisation avec un masque : Placer le masque sur le visage, de manière à couvrir le nez et la bouche et de façon bien étanche. Abaisser l'aérosol-doseur, puis inspirer et expirer lentement pendant 10 secondes.</p>

INSTRUCTIONS FOR CLEANING | INSTRUCCIONES DE LIMPIEZA | DIRECTIVES DE NETTOYAGE

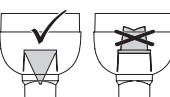
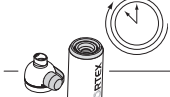
<p>OPTION A Washing by Hand Lavado a mano Lavage à la main</p>					
<p>Clean as instructed before first use. After first use, clean and disinfect once a week.</p>	<p>Remove the MDI from the receptacle and remove mask if applicable. Remove the mouthpiece from the chamber. Note: MDI Receptacle is not intended to be removed.</p>	<p>A. Soak parts and mask for 15 minutes in luke warm water with liquid detergent. Agitate gently. OR B. Place parts in top shelf of dishwasher.</p>	<p>A. Rinse in clean water. Shake out in sink. OR B. Remove from dishwasher. Shake out excess water.</p>	<p>Check that the valve is in the proper position. If necessary, use the stream of water to correct its position.</p>	<p>Thoroughly air dry in vertical position on a clean, lint-free cloth or on a drying rack. When dry, replace mouthpiece onto the chamber.</p>
<p>Lave el aparato según las instrucciones antes del primer uso. Después del primer uso, límpielo y desinfectelo una vez a la semana.</p>	<p>Extraiga el MDI del receptáculo y, si corresponde, quite la mascarilla. Extraiga la boquilla de la cámara. Nota: El receptáculo del inhalador dosificador no está diseñado para que lo retire.</p>	<p>A. Remoje las piezas y la mascarilla durante 15 minutos en agua templada con detergente líquido. Agite suavemente. O B. Coloque las piezas en la rejilla superior del lavavajillas.</p>	<p>A. Enjuague en agua limpia. Agite para eliminar el exceso de agua en el fregadero. O B. Extraiga del lavavajillas. Agite para eliminar el exceso de agua.</p>	<p>Verifique que la válvula esté en la posición adecuada. Si es necesario, utilice el flujo de agua para corregir su posición.</p>	<p>Deje secar bien al aire en posición vertical sobre un paño limpio y sin pelusa o sobre una rejilla de secado. Después de que se seque, vuelva a colocar la boquilla en la cámara.</p>
<p>Avant la première utilisation, nettoyer en suivant les directives. Ensuite, nettoyer et désinfecter une fois par semaine.</p>	<p>Retirer l'aérosol-doseur du socle et enlever le masque le cas échéant. Retirer l'embouchure de la chambre. Remarque : Le socle pour aérosol-doseur n'est pas conçu pour être enlevé.</p>	<p>A. Faire tremper les pièces et le masque dans de l'eau tiède et du détergent liquide pendant 15 minutes. Agiter doucement. OU B. Mettre les pièces dans le panier supérieur du lave-vaisselle.</p>	<p>A. Rincer avec de l'eau propre. Secouer dans l'évier. OU B. Sortir du lave-vaisselle. Secouer l'excédent d'eau.</p>	<p>Vérifier que la valve est bien placée. Au besoin, utiliser le jet d'eau pour corriger sa position.</p>	<p>Sécher complètement à l'air, en position verticale, sur un linge propre et non pelucheux ou sur un séchoir. Lorsque le tout est sec, remplacer l'embouchure sur la chambre.</p>
<p>OPTION B Dishwasher Lavavajillas Lavage au lave-vaisselle</p>					

DISINFECTION: To disinfect after cleaning, place all parts in boiling water for 5 minutes. Dry as instructed above.

DESINFECCIÓN: Para desinfectar después de la limpieza, coloque todas las piezas en agua hirviendo y remójelas por 5 minutos. Séquelas según las instrucciones anteriores.

DÉSINFECTION : Pour désinfecter après le nettoyage, placer toutes les pièces dans l'eau bouillante pendant 5 minutes. Faire sécher selon la méthode décrite ci-dessus.