



Brugsanvisning

PARI CENTRAL

Model: PARI CENTRAL (type 058)

Afgangsarmatur, der sluttes til et centralt gasforsyningsanlæg

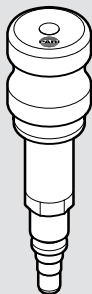
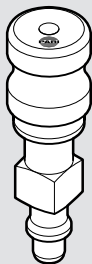

Læs brugsanvisningen

Læs denne brugsanvisning omhyggeligt inden første anvendelse. Følg alle instruktioner og sikkerhedsanvisninger. Opbevar brugsanvisningen omhyggeligt.

Brugsanvisningen gælder for

PARI CENTRAL (type 058)

Kontakt

E-mail: info@pari.de

Tlf.: +49 (0)8151-279 220 (internationalt)

+49 (0)8151-279 279 (på tysk)

Copyright

©2023 PARI GmbH Spezialisten für effektive Inhalation

Moosstraße 3, 82319 Starnberg, Germany. Forbehold for tekniske og optiske ændringer samt trykfejl. Afbeeldinger ligner.

Ansvarsfraskrivelse

Denne brugsanvisning beskriver PARI-produkters dele og det valgfrie tilbehør. Derfor beskrives og illustreres der i denne brugsanvisningen også detaljer, som ikke forekommer i dit PARI-produkt, fordi de f.eks. er landespecifikke og/eller er ekstraudstyr. Ved anvendelsen af systemerne, produkterne og funktionerne skal de til enhver tid gældende forskrifter i det pågældende land overholdes.

Varemærker

Registrerede varemærker tilhørende PARI GmbH Spezialisten für effektive Inhalation i Tyskland og/eller andre lande:

PARI®

INDHOLDSFORTEGNELSE

VIGTIG INFORMATION	4
Anbefalet anvendelse	4
Indikation	4
Kontraindikation.....	4
Mærkning.....	5
Sikkerhedsanvisninger og advarsler.....	6
PRODUKTBEKRIVELSE	8
Leverance.....	8
Oversigt og betegnelser	8
Produktvarianter	8
Produktkombinationer.....	8
Funktionsbeskrivelse.....	9
Materialeinformation.....	9
Levetid	9
ANVENDELSE	10
Forberedelse af terapien	10
Gennemførelse af terapien.....	11
Afslutning af terapien.....	11
HYGIEJNEBEHANDLING I PROFESSIONELLE SUNDHEDSINSTITUTIONER	12
Hygiejnebehandlingscykluser	12
Hygiejnebehandlingsgrænser	12
PARI CENTRAL	13
PARI CENTRAL-tilslutningsslange.....	14
Visuel kontrol og opbevaring	15
FEJLAFHJÆLPNING	16
TEKNISKE DATA	17
Generelle CENTRAL-data	17
Mål PARI CENTRAL.....	17
ANDET	17

1 VIGTIG INFORMATION

1.1 Anbefalet anvendelse

PARI CENTRAL er tilbehør til forstøverterapi. I professionelle sundhedsinstitutioner reducerer PARI CENTRAL sammen med en PARI forstøver det centrale gasforsyningsanlægs gastryk og -flow.

PARI CENTRAL udgør sammen med et centralt gasforsyningsanlæg, en PARI-forstøver og PARI-tilbehør et inhalationssystem.

PARI CENTRAL er egnet til terapi af patienter i alle aldersgrupper.

PARI CENTRAL må kun forbindes med en PARI-forstøver og den centrale medicinske tryklufforsyning.

PARI CENTRAL må kun betjenes i professionelle sundhedsinstitutioner af medicinsk fagpersonale.

Dette PARI-produkt må kun bruges i professionelle sundhedsinstitutioner. I professionelle omgivelser er det ved overholdelse af de tilsvarende forholdsregler for hygiejnebehandling muligt at foretage patientskift.

Dette produkt må kun benyttes af personer, som forstår brugsanvisningernes indhold, og som er i stand til at bruge produktet på sikker vis.

Følgende persongrupper skal under anvendelsen af sikkerhedsmæssige årsager være under opsyn af en ansvarlig person:

- Babyer, småbørn og børn
- Personer med begrænsede evner (f.eks. fysiske, psykiske, sensoriske)

Hvis patienten ikke selv er i stand til at betjene dette produkt på sikker vis, skal terapien gennemføres af den ansvarlige person.

Dette PARI-produkt er kun egnet til patienter, der kan trække vejret selv og er ved bevidsthed.

1.2 Indikation















Indikationen for PARI CENTRAL svarer til indikationen for den anvendte PARI-forstøver.

1.3 Kontraindikation

PARI GmbH kender ikke til kontraindikationer.

1.4 Mærkning

På produktet eller på emballagen står følgende symboler:

	Medicinsk udstyr
	Producent
	Produktionsdato
	Artikelnummer
	Batchnummer, charge
	Unik udstyrsidentifikationskode
	Dette produkt opfylder kravene i EU-forordning 2017/745 om medicinsk udstyr.
	Følg brugsanvisningen
	Luffugtighed, begrænsning
	Luftryk, begrænsning
	Temperaturbegrænsning
	PARI CENTRAL AIR (DIN 13260-2)
	PARI CENTRAL AIR (SS 87 524 30)
	PARI CENTRAL Clip
	PARI CENTRAL-tilslutningslange

1.5 Sikkerhedsanvisninger og advarsler

Den foreliggende brugsanvisning indeholder vigtige informationer, sikkerhedsanvisninger og sikkerhedsforanstaltninger. Kun hvis brugeren overholder disse, kan dette PARI produkt anvendes på en sikker måde.

Følg den anvendte forstøvers brugsanvisning.

Det er en forudsætning for ibrugtagningen af PARI CENTRAL, at tilslutningerne til det centrale gasforsyningsanlæg er konstrueret iht. den relevante standard (f.eks. 13260-2 eller SS 87 524 30).

PARI CENTRAL må kun bruges i forbindelse med PARI CENTRAL-tilslutningsslangen og andet kompatibelt PARI-tilbehør.

Mærkning og klassificering af advarselerne

Sikkerhedsrelevante advarsler er i denne brugsanvisning inddelt i følgende risikotrin:



FARE betegner en farlig situation, der medfører alvorlige kvæstelser eller død, hvis den ikke undgås.



ADVARSEL betegner en farlig situation, der kan medføre alvorlige kvæstelser eller død, hvis den ikke undgås.



FORSIGTIG betegner en farlig situation, der kan medføre lette eller middelsvære kvæstelser, hvis den ikke undgås.

HENVISNING

HENVISNING betegner en farlig situation, der kan medføre materielle skader, hvis den ikke undgås.

Generelt



Livsfare som følge af strangulering

For personer, der ikke er i stand til selv at gennemføre terapien eller ikke kan vurdere faremomenterne, er der en øget risiko for kvæstelse ved strangulering med tilslutningsslangen. Til sådanne personer hører f.eks. babyer, børn og personer med begrænsede evner.

- Det skal sikres, at anvendelsen ved sådanne personer overvåges eller gennemføres af en person med ansvaret for sikkerheden.



Fare for sundhedsskader eller ineffektiv terapi på grund af forkert installation.

- PARI CENTRAL må udelukkende installeres, afinstalleres og anvendes af uddannet eller medicinsk fagpersonale.

HENVISNING

PARI CENTRAL skal tages ud af det centrale gasforsyningsanlæg efter hver terapi-session og opbevares utilgængeligt for patienten.

Hygiejnebehandling

Overhold følgende hygiejnehenvisninger:

- Anvend kun rengjorte og tørrede produktdele. Snavs og resterende fugtighed resulterer i bakterievækst, hvilket medfører en øget infektionsfare.
- Vask hænderne grundigt før hver anvendelse og hygiejnebehandling.
- Gennemfør også altid hygiejnebehandlingen før første anvendelse.
- Sørg for, at alle enkeltdele tørrer tilstrækkeligt efter hvert hygiejnebehandlingstrin.
- Produktdelene må ikke opbevares i et fugtigt miljø eller sammen med fugtige genstande.

Rapportering af alvorlige hændelser

Rapporter om alvorlige hændelser til producenten og de ansvarlige myndigheder.

2 PRODUKTBEKRIVELSE

2.1 Leverance

Indholdet af leverancen fremgår af emballagen.

2.2 Oversigt og betegnelser

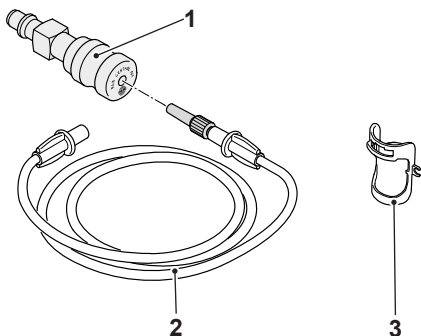

1	PARI CENTRAL
2	PARI CENTRAL-tilslutningslange
3	PARI CENTRAL Clip

2.3 Produktvarianter

Type	Forsyningstype
PARI CENTRAL AIR	central medicinsk tryklufforsyning

2.4 Produktkombinationer

PARI CENTRAL kan bruges med alle PARI-forstøvere (undtagen PARI LCD, PARI LC SPRINT SINUS, membranforstøver).

2.5 Funktionsbeskrivelse

PARI CENTRAL er et afgangssarmatur, der sluttes til det centrale forsyningsanlæg på hospitalet eller i en lægepraksis. Det bruges som tryk- eller gennemstrømningsreduktion.

I drift sørger PARI CENTRAL for, at forstøveren betjenes med det planlagte driftstryk.

PARI CENTRAL Clip er sammen med PARI CENTRAL en holder til forstøveren og PARI CENTRAL-tilslutningsslange.

2.6 Materialeinformation

De enkelte produktdele består af følgende materialer:

Produktdeel	Materiale
PARI CENTRAL	Aluminium og rustfrit stål
PARI CENTRAL-tilslutnings-slange	Polyvinylchlorid (PVC) og termoplastisk elastomer (TPE), polyamid (PA)
PARI CENTRAL Clip	Polypropylen (PP)

2.7 Levetid

De enkelte produktdele har følgende forventede levetid:

Produktdeel	Levetid
PARI CENTRAL	5 år
PARI CENTRAL-tilslutnings-slange	[se: Hygiejnebehandlingsgrænser, side 12]
PARI CENTRAL Clip	[se: Hygiejnebehandlingsgrænser, side 12]

Når den forventede levetid er nået, skal du udskifte den pågældende produktdeel.

3 ANVENDELSE

3.1 Forberedelse af terapien

Tilslut PARI CENTRAL

- Slut PARI CENTRAL-tilslutningsslangen til den dertil beregnede stikforbindelse på det centrale gasforsyningsanlæg.

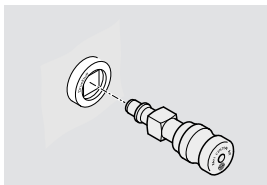

- Skub forsigtigt clipsen på PARI CENTRAL, indtil den befinder sig helt i kærven.

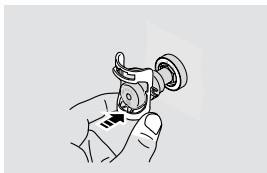

- Slå clipsen nedad, til den går i hak.

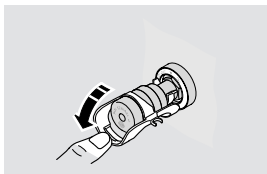

Forbered forstøveren

- Sæt PARI CENTRAL-tilslutningsslangen på forstøveren.

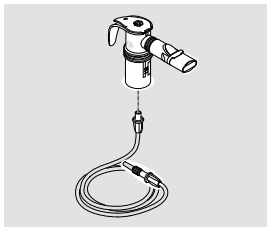

- Sæt forstøveren på PARI CENTRAL Clip.
- Sæt PARI CENTRAL-tilslutningsslangen ind i holderen på siden.

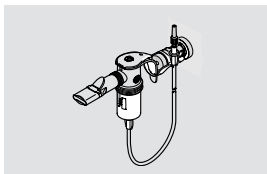

3.2 Gennemførelse af terapien

- **⚠ FARE! Livsfare ved forveksling af slanger!** Hvis der er slangesystemer fra andre apparater i nærheden (f.eks. til infusioner), skal det kontrolleres omhyggeligt, om tilslutningsslangen, der er tilsluttet PARI CENTRAL, er forbundet med forstøveren i den anden ende. Ellers er der fare for, at forskellige tilslutningsmuligheder forveksles med hinanden.
- Fyld forstøveren iht. den anden gældende brugsanvisning.
- Sæt slangeadapteren på PARI CENTRAL-tilslutningsslangen ind i PARI CENTRAL. Fastgør slangeadapteren ved at sætte den ind, idet den drejes let. Ventilen i PARI CENTRAL åbnes, og forstøvningen starter.

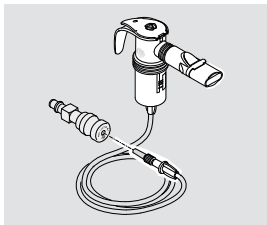

3.3 Afslutning af terapien

- Træk PARI CENTRAL-tilslutningsslangen ud af PARI CENTRAL med en let drejning. Forstøverens lufttilførsel stopper.
- Anbring forstøveren i holderen på PARI CENTRAL igen.

4 HYGIEJNEBEHANDLING I PROFESSIONELLE SUNDHEDSINSTITUTIONER

Tør PARI CENTRAL-tilslutningsslangen efter hver anvendelse [se: PARI CENTRAL-tilslutningsslange, side 14].

4.1 Hygiejnebehandlingscyklusser

Uden patientskift

PARI CENTRAL, PARI CENTRAL Clip	– Rengøring ved synligt snavs – Desinfektion en gang om ugen
------------------------------------	---

Forud for patientskift

PARI CENTRAL, PARI CENTRAL Clip	– Rengøring – Desinfektion
Tilslutningsslange	Maskinel rengøring med desinfektion

4.2 Hygiejnebehandlingsgrænser

PARI CENTRAL Clip	300 hygiejnebehandlinger, maks. 1 år
Tilslutningsslange	50 hygiejnebehandlinger, maks. 1 år

4.3 PARI CENTRAL

Enkeltdele, der skal hygiejnebehandles



FORSIGTIG

Infektionsfare som følge af krydskontaminering ved patientskift

Hvis et produkt anvendes til forskellige patienter, er der fare for, at mikrober fra én patient overføres til en anden.

- Rengør og desinficer alle enkeltdele før hvert patientskift.



FORSIGTIG

Sundhedsfare på grund af fugt i PARI CENTRAL

Hvis der trænger væske eller fugt ind i PARI CENTRAL, kan der udløses infektion i luftvejene, allergiske reaktioner samt irritation af hud og slimhinder.

- Undlad at nedsænke PARI CENTRAL i vand.
- Undlad at rengøre PARI CENTRAL under rindende vand.
- Undlad at sterilisere PARI CENTRAL.
- Undlad at sprøjte væske på PARI CENTRAL.
- Undlad at opbevare og transportere PARI CENTRAL i fugtige omgivelser.
- Hvis der er trængt væske ind i PARI CENTRAL, må PARI CENTRAL under ingen omstændigheder anvendes. Før PARI CENTRAL tages i drift igen, skal du kontakte producenten eller forhandleren.

PARI CENTRAL og PARI CENTRAL Clip kan rengøres og desinficeres iht. følgende metode.

Tilslutningsslangen skal behandles separat [se: PARI CENTRAL-tilslutningsslange, side 14].

Forberedelse

- Fjern PARI CENTRAL Clip.
- Træk PARI CENTRAL-tilslutningsslangen af.

Rengøring og desinfektion

Brugsanvisningen til det anvendte kemikalie skal overholdes.

Rengør PARI CENTRAL og PARI CENTRAL Clip

Rengør PARI CENTRAL og PARI CENTRAL Clip som følger:

- Tør de udvendige flader grundigt af med en ren, fugtig klud, og lad de enkelte dele tørre fuldstændigt.

Desinficer PARI CENTRAL og PARI CENTRAL Clip

Hvis producenten af desinfektionsmidlet ikke har oplyst andet, skal du udføre en aftøringsdesinfektion som beskrevet i det følgende. Overhold i den forbindelse også angivelserne fra producenten af desinfektionsmidlet.

Metoden er blevet valideret i Europa ved brug af et desinfektionsmiddel, der egner sig til metaller, iht. DGHM og VAH-listen: Kvarternær ammoniumforbindelse

Valideret med Sani-Cloth™ Active

Desinficer PARI CENTRAL og PARI CENTRAL Clip som følger:

- Rengør PARI CENTRAL og PARI CENTRAL Clip før desinfektionen.
- Tag en allerede fugtig klud ud af dispenseråsen.
- Tør de udvendige flader grundigt af med kluden, og lad desinfektionsmidlet tørre.

4.4 PARI CENTRAL-tilslutningslange

Maskinel rengøring og desinfektion

UDSTYR:

Metoden er valideret i Europa ved anvendelse af:

- Alkaliske rengøringsmiddel: Dr. Weigert neodisher® MediClean forte
- Neutraliseringsmiddel: Dr. Weigert neodisher® Z
- Rengørings- og desinfektionsapparat (RDG): RDG G7836 CD (Miele) (iht. DIN EN ISO 15883)
- Specialkurve Miele-instrumentvaskemaskine
- Trykluftkilde til tørring

GENNEMFØRELSE:

Programmet Vario TD eller lignende valide programmer

TØRRING:

Tør PARI CENTRAL-tilslutningsslangen som beskrevet i det tilsvarende afsnit.

Tørring

- Slut PARI CENTRAL-tilslutningsslangen til en trykluftkilde (kompressor eller central gasforsyningsanlæg).
- Slå trykluftkilden til.
- Lad trykluftkilden være slået til, indtil fugten er fjernet fra slangen.

4.5 Visuel kontrol og opbevaring

Kontrollér samtlige enkeltdede. Udskift knækkede, deformerede eller meget misfarvede dele.

Opbevaringssted:

- tørt
- støvfrit
- kontaminationsbeskyttet

5 FEJLAFHJÆLPNING



FORSIGTIG

Sundhedsfare på grund af forkert funktion

Funktionsfejl i PARI CENTRAL eller det centrale gasforsyningsanlæg kan resultere i en ineffektiv terapi.

- Tag straks PARI CENTRAL ud af det centrale gasforsyningsanlæg i tilfælde af en funktionsfejl.

Henvend dig hos producenten eller forhandleren:

– ved fejl, der ikke er anført i dette kapitel.

– hvis den foreslåede fremgangsmåde ikke afhjælper fejlen.

Fejl	Mulige årsager	Afhjælpning
PARI CENTRAL blæser hørbart luft eller ilt ud, uden at tilslutningsslangen er sluttet til.	PARI CENTRAL er defekt.	PARI CENTRAL må ikke bruges længe. Send PARI CENTRAL til teknisk service hos PARI GmbH.
Der strømmer ikke luft ud gennem forstøveren.	Tilslutningsslangen er defekt.	Udskift tilslutningsslangen.
	Tilslutningsslangen er ikke tilsluttet korrekt.	Kontroller, at alle slangeendestykker er forbundet fast med PARI CENTRAL og forstøveren.
Der strømmer ikke luft ud gennem forstøveren.	Luftstrømmen er blokeret.	Træk tilslutningsslangen ud af forstøveren.
		Kontroller, om der strømmer luft ud af slangens ende (støjudvikling og/eller mærkbar udstrømning).
		Der strømmer luft ud: Forstøveren er muligvis defekt. Følg den anvendte forstøvers brugsanvisning.
		Der strømmer ingen luft ud: PARI CENTRAL er defekt. Send PARI CENTRAL til teknisk service hos PARI GmbH.

6 TEKNISKE DATA

6.1 Generelle CENTRAL-data

CENTRAL-dataene er blevet målt med PARI-kontroltdysen.

	Minimalt	Nominel	Maksimalt
Indgangstryk:	2,6 bar/260 kPa	5,0 bar/500 kPa	6,0 bar/600 kPa
Udgangstryk/driftstryk:	0,6 bar/60 kPa	1,6 bar/160 kPa	1,9 bar/190 kPa
Gennemstrømning:	3,0 l/min	5,0 l/min	6,0 l/min

6.2 Mål PARI CENTRAL

	Længde	Diameter	Vægt
PARI CENTRAL AIR (DIN 13260-2)	86 mm	26 mm	67 g
PARI CENTRAL AIR (SS 87 524 30)	99 mm	26 mm	80 g

7 ANDET

Samtlige produktdele skal bortskaffes i overensstemmelse med Forordning om den europæiske affaldsliste (AVV). Nationale regler for bortskaffelse skal derudover overholdes.



PARI GmbH

Spezialisten für effektive Inhalation

Moosstraße 3

82319 Starnberg • GERMANY

info@pari.de • www.pari.com



Käyttöohje

PARI CENTRAL

Malli: PARI CENTRAL (tyyppi 058)

Venttiilivarustus kaasunsyötön keskusjärjestelmään liittämistä varten

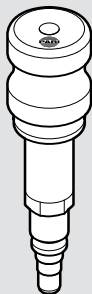
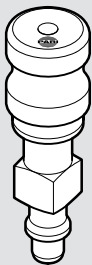

Lue käyttöohje

Lue tämä käyttöohje huolellisesti läpi ennen laitteen käyttöönottoa. Noudata kaikkia toiminta- ja turvallisuusohjeita. Pidä käyttöohje hyvässä tallessa.

Käyttöohjeen soveltamisalue

PARI CENTRAL (tyyppi 058)

Yhteystiedot

S-posti: info@pari.de

Puhelin: +49 8151 279 220 (kansainvälinen)

+49 8151 279 279 (saksa)

Copyright

©2023 PARI GmbH Spezialisten für effektive Inhalation

Moosstraße 3, 82319 Starnberg, Germany. Oikeus teknisiin ja ulkoisiin muutoksiin sekä painovirheisiin pidätetään. Ulkonäkö voi poiketa kuvien esimerkeistä.

Vastuuvapautuslauseke

Tässä käyttöohjeessa kuvaillaan PARI-tuotteiden ja valinnaisten lisävarusteiden osat. Siksi tässä käyttöohjeessa kuvaillaan ja sen kuvissa näytetään myös ominaisuuksia, joita PARI-tuotteessasi ei ole, koska ne ovat esim. maakohtaisia ja/tai lisävarusteita. Järjestelmiä, tuotteita ja toimintoja käytettäessä on noudatettava voimassa olevia maakohtaisia määräyksiä.

Tavaramerkit

PARI GmbH Spezialisten für effektive Inhalation -yhtiön rekisteröidyt tavaramerkit Saksassa ja/tai muissa maissa:

PARI®

SISÄLLYSLUETTELO

TÄRKEITÄ OHJEITA	4
Käyttötarkoitus.....	4
Käyttöaiheet.....	4
Vasta-aiheet	4
Tunnukset ja merkinnät	5
Turvallisuusohjeet ja varoitukset	6
TUOTTEEN KUVAUS	8
Toimituksen sisältö.....	8
Yleiskatsaus ja nimitykset.....	8
Tuoteversiot.....	8
Tuotteiden yhdisteltävyys	8
Toiminnan kuvaus	9
Materiaalitiedot	9
Käyttöikä.....	9
KÄYTTÖ.....	10
Hoidon valmistelu	10
Hoidon suorittaminen.....	11
Hoidon lopettaminen.....	11
HYGIENIATOIMENPITEET AMMATTIMAISESSA TERVEYDENHOITOLAITOKSESSA.....	12
Hygieniatoimenpidejaksot.....	12
Käsittelyn rajoitukset.....	12
PARI CENTRAL	13
PARI CENTRAL -liitântäletku	14
Silmämääräinen tarkastus ja säilytys	15
VIKOJEN KORJAUS	16
TEKNISET TIEDOT.....	17
Yleiset CENTRAL-tiedot.....	17
PARI CENTRAL -varustuksen mitat	17
MUUTA	17

1 TÄRKEITÄ OHJEITA

1.1 Käyttötarkoitus

PARI CENTRAL -varustusta käytetään sumutinhoitoon. Ammattimaisissa terveydenhoitolaitoksissa PARI CENTRAL alentaa yhdessä PARI-sumuttimen kanssa kaasunsyötön keskusjärjestelmän kaasun painetta ja virtausta.

PARI CENTRAL muodostaa yhdessä kaasunsyötön keskusjärjestelmän, PARI-sumuttimen ja PARI-lisävarusteiden kanssa inhalaatiojärjestelmän.

PARI CENTRAL soveltuu kaikenikäisten potilaiden hoitoon.

PARI CENTRAL -varustuksen saa yhdistää vain PARI-sumuttimeen ja lääkkeellisen paineilman syötön keskusjärjestelmään.

PARI CENTRAL -varustusta saa käyttää vain ammattimaisissa terveydenhoitolaitoksissa, ja sitä saavat käyttää vain hoitoalan ammattilaiset.

Tätä PARI-tuotetta saa käyttää vain ammattimaisissa terveydenhoitolaitoksissa.

Ammattikäytössä käyttäjä voi vaihtua, jos tarvittavat hygieniatoimenpiteet tehdään.

Tätä tuotetta saavat käyttää vain henkilöt, jotka ymmärtävät käyttöohjeen sisällön ja pystyvät käyttämään tuotetta turvallisesti.

Seuraavat käyttäjäryhmät tarvitsevat käytön aikana turvallisuudesta vastaavan henkilön valvontaa:

– Vauvat, pikkulapset ja lapset

– Eri tavoin rajoitteiset henkilöt (joilla on esim. ruumiillisia, henkisiä tai aistirajoitteita)

Jos potilas ei pysty itse käyttämään tätä tuotetta turvallisesti, vastuullisen henkilön on tehtävä hoito.

Tämä PARI-tuote soveltuu vain potilaille, jotka hengittävät itsenäisesti ja ovat tajuissaan.

1.2 Käyttöaiheet

PARI CENTRAL -varustuksen käyttöaihe vastaa käytettävän PARI-sumuttimen käyttöaihetta.

1.3 Vasta-aiheet

PARI GmbH -yhtiön tiedossa ei ole vasta-aiheita.

1.4 Tunnukset ja merkinnät

Tuotteessa ja pakkauksessa käytetään seuraavia symboleja:

	Lääkinnällinen laite
	Valmistaja
	Valmistusajankohta
	Mallinumero
	Eränumero
	Yksilöllinen laitetunniste
	Tämä tuote täyttää EU:n lääkitieteellisiä laitteita koskevan asetuksen 2017/745 vaatimukset.
	Noudata käyttöohjetta
	Ilmankosteus, rajoitus
	Ilmanpaine, rajoitus
	Lämpötilarajoitus
	PARI CENTRAL AIR (DIN 13260-2)
	PARI CENTRAL AIR (SS 87 524 30)
	PARI CENTRAL -pidike
	PARI CENTRAL -liitäntäletku

1.5 Turvallisuusohjeet ja varoitukset

Tämä käyttöohje sisältää tärkeitä toimintaa koskevia tietoja, turvallisuusohjeita ja varotoimenpiteitä. Tämän PARI-tuotteen turvallinen käyttö edellyttää, että käyttäjä noudattaa annettuja ohjeita.

Noudata käytettävän sumuttimen käyttöohjetta.

PARI CENTRAL -varustuksen käyttöönoton edellytyksenä on, että kaasunsyötön keskusjärjestelmän liitännät on toteutettu vastaavan standardin (esim. DIN 13260-2 tai SS 87 524 30) mukaisesti.

PARI CENTRAL -varustusta saa käyttää ainoastaan PARI CENTRAL -liitäntäletkun ja muiden yhteensopivien PARI-lisävarusteiden kanssa.

Varoitushjeiden merkinnät ja luokittelu

Tämä käyttöohje sisältää eriasteisia turvallisuuteen liittyviä varoituksia:



VAARA

VAARA-tunnuksella viitataan vaaralliseen tilanteeseen, joka johtaa vakaviin loukkaantumisiin tai jopa kuolemaan, jos sitä ei vältetä.



VAROITUS

VAROITUS-tunnuksella viitataan vaaralliseen tilanteeseen, joka voi johtaa vakaviin loukkaantumisiin tai jopa kuolemaan, jos sitä ei vältetä.



HUOMIO

HUOMIO-tunnuksella viitataan vaaralliseen tilanteeseen, joka voi johtaa lievempiin loukkaantumisiin, jos sitä ei vältetä.

OHJE

OHJE-tunnuksella viitataan vaaralliseen tilanteeseen, joka voi johtaa aineellisiin vahinkoihin, jos sitä ei vältetä.

Yleistä



VAARA

Kuristumisesta aiheutuva hengenvaara

Jos potilas ei pysty suorittamaan hoitoa itsenäisesti tai arvioimaan erilaisia vaaratekijöitä, on olemassa tavallista suurempi loukkaantumisvaara, koska hän voi kuristua liitännäletkuun. Tällaisia potilaita ovat esim. vauvat, lapset ja eri tavoin rajoitteiset henkilöt.

- Huolehdi siitä, että näiden potilaiden kohdalla turvallisuudesta vastaava henkilö suorittaa hoidon tai valvoo sitä.



HUOMIO

Virheellisestä asennuksesta aiheutuva terveyshaittojen vaara tai hoidon tehottomuus

- PARI CENTRAL -varustuksen asennus, irrotus ja käyttö on sallittua ainoastaan hoitoalan ammattilaisille ja tehtävään koulutetuille henkilöille.

OHJE

PARI CENTRAL on irrotettava kaasunsyötön keskusjärjestelmästä aina hoidon jälkeen ja sitä on säilytettävä potilaan ulottumattomissa.

Hygieniaohteet

Noudata seuraavia hygieniaohteita:

- Käytä ainoastaan asianmukaisesti puhdistettuja ja kuivattuja tuotteen osia. Epäpuhtaudet ja kosteus johtavat taudinaiheuttajien kasvuun, mikä lisää infektiota.
- Pese kätesi perusteellisesti aina ennen käyttöä ja hygieniaohteiden mukaisia toimenpiteitä.
- Hygieniaohteiden mukaiset toimenpiteet on ehdottomasti tehtävä myös ennen ensimmäistä käyttökertaa.
- Varmista, että kaikki osat kuivuvat kunnolla jokaisen käsittelyvaiheen jälkeen.
- Älä säilytä tuotteen osia kosteassa ympäristössä tai yhdessä kosteiden esineiden kanssa.

Ilmoitukset vakavista tapahtumista

Ilmoita vaaratilanteista valmistajalle ja vastaaville viranomaisille.

2 TUOTTEEN KUVAUS

2.1 Toimituksen sisältö

Toimituksen sisältö on merkitty pakkaukseen.

2.2 Yleiskatsaus ja nimitykset

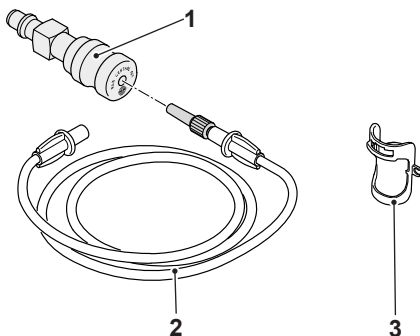

1	PARI CENTRAL
2	PARI CENTRAL -liitäntäletku
3	PARI CENTRAL -pidike

2.3 Tuoteversiot

Tyyppi	Syöttötapa
PARI CENTRAL AIR	lääkkeellisen paineilman syötön keskusjärjestelmä

2.4 Tuotteiden yhdisteltävyys

PARI CENTRAL -varustusta voi käyttää kaikkien PARI-sumuttimien kanssa (paitsi PARI LCD, PARI LC SPRINT SINUS, kalvosumutin).

2.5 Toiminnan kuvaus

PARI CENTRAL on venttiilivarustus, joka liitetään kaasunsyötön keskusjärjestelmään sairaalassa tai lääkärin vastaanotolla. Se alentaa järjestelmästä tulevan kaasun painetta ja virtausta.

Käytön aikana PARI CENTRAL huolehtii siitä, että sumutin saa oikeaa käyttöpainetta.

PARI CENTRAL -pidike PARI CENTRAL -varustuksen kanssa käytettynä toimii sumuttimen ja PARI CENTRAL -liitäntäletkun pidikkeenä.

2.6 Materiaalitiedot

Tuotteen osat on valmistettu seuraavista materiaaleista:

Tuotteen osa	Materiaali
PARI CENTRAL	Alumiini ja ruostumaton teräs
PARI CENTRAL -liitäntäletku	Polyvinyylilokloridi (PVC) ja termoplastinen elastomeeri (TPE), polyamidi (PA)
PARI CENTRAL -pidike	Polypropeeni (PP)

2.7 Käyttöikä

Tuotteen osilla on seuraavat odotettavissa olevat käyttöiät:

Tuotteen osa	Käyttöikä
PARI CENTRAL	5 vuotta
PARI CENTRAL -liitäntäletku	[katso: Käsittelyn rajoitukset, sivu 12]
PARI CENTRAL -pidike	[katso: Käsittelyn rajoitukset, sivu 12]

Kun käyttöikä on saavutettu, uusi kyseinen tuotteen osa.

3 KÄYTTÖ

3.1 Hoidon valmistelu

PARI CENTRAL -varustuksen liittäminen

- Liitä PARI CENTRAL kaasunsyötön keskusjärjestelmän vastaavaan liitäntään.
- Työnnä pidikettä varovasti PARI CENTRAL -varustukseen, kunnes se on kokonaan lovessa.
- Käännä pidikettä alas, kunnes se lukittuu.

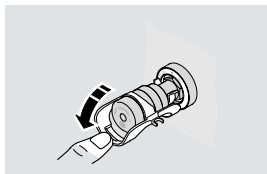
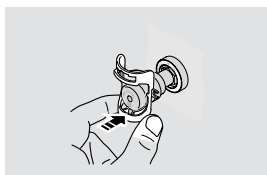
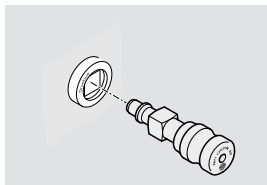

Sumuttimen valmisteleminen

- Liitä PARI CENTRAL -liitäntäletku sumuttimeen.

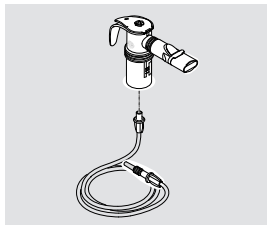

- Ripusta sumutin PARI CENTRAL -pidikkeeseen.
- Ripusta PARI CENTRAL -liitäntäletku sivulla olevaan pidikkeeseen.

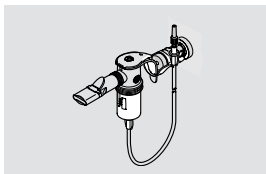

3.2 Hoidon suorittaminen

- **⚠ VAARA! Letkujen sekoittumisesta aiheutuva hengenvaara!** Jos lähetyvillä on muiden laitteiden letkujärjestelmiä (esim. infuusiota varten), tarkista huolellisesti, että PARI CENTRAL -varustukseen liitetyn liitäntäletkun toinen pää on kiinnitetty sumuttimeen. On olemassa vaara, että erilaisten letkujärjestelmien liitännät sekoitetaan toisiinsa.

- Täytä sumutin käyttöohjeen mukaisesti.
- Työnnä PARI CENTRAL -liitäntäletkun letkusovitin PARI CENTRAL -varustukseen. Kiinnitä letkusovitin kiertämällä sitä kevyesti sisään työntämisen yhteydessä. PARI CENTRAL -varustuksen venttiili avautuu ja sumutus käynnistyy.

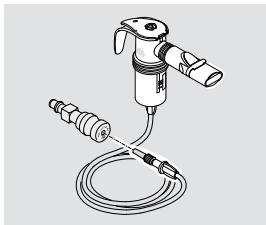

3.3 Hoidon lopettaminen

- Vedä PARI CENTRAL liitäntäletku irti PARI CENTRAL -varustuksesta kiertämällä sitä samalla hieman. Sumuttimen ilmansyöttö pysähtyy.
- Aseta sumutin takaisin PARI CENTRAL -varustuksessa olevaan pidikkeeseen.

4 HYGIENIATOIMENPITEET AMMATTIMAISESSA TERVEYDENHOITOLAITOKSESSA

Kuivaa PARI CENTRAL -liitântäletku jokaisen käytön jälkeen [katso: PARI CENTRAL -liitântäletku, sivu 14].

4.1 Hygieniatoimenpidejaksot

Kun käyttäjä ei vaihdu

PARI CENTRAL, PARI CENTRAL -pidike	– Puhdistus aina, kun likaa on näkyvässä – Desinfiointi kerran viikossa
---------------------------------------	--

Ennen käyttäjän vaihtumista

PARI CENTRAL, PARI CENTRAL -pidike	– Puhdistus – Desinfiointi
Liitântäletku	Koneellinen puhdistus ja desinfiointi

4.2 Käsittelyn rajoitukset

PARI CENTRAL -pidike	300 käsittelyä, enintään 1 vuosi
Liitântäletku	50 käsittelyä, enint. 1 vuosi

4.3 PARI CENTRAL

Käsiteltävät yksittäisosat



HUOMIO

Infektiovaara potilaan vaihtumisesta johtuvan ristikontaminaation takia

Jos tuotetta käytetään eri potilaille, on olemassa vaara, että taudinaiheuttajia siirtyy potilaasta toiseen.

- Puhdista ja desinfioi kaikki yksittäisosat aina ennen seuraavaa potilasta.



HUOMIO

PARI CENTRAL -varustukseen päässeestä kosteudesta aiheutuva terveyshaittojen vaara

Jos PARI CENTRAL -varustukseen pääsee nesteitä tai kosteutta, seurauksena voi olla hengitysteiden infektio, allergisia reaktioita sekä ihon ja limakalvojen ärsytystä.

- Älä upota PARI CENTRAL -varustusta veteen.
- Älä puhdista PARI CENTRAL -varustusta juoksevan veden alla.
- Älä steriloi PARI CENTRAL -varustusta.
- Älä ruiskuta PARI CENTRAL -varustuksen päälle mitään nestettä.
- Älä säilytä ja kuljeta PARI CENTRAL -varustusta kosteissa olosuhteissa.
- Jos PARI CENTRAL -varustuksen sisään pääsee nestettä, PARI CENTRAL -varustusta ei saa missään tapauksessa käyttää. Ennen kuin PARI CENTRAL -varustuksen käyttöä jatketaan, on otettava yhteyttä valmistajaan/myyntiliikkeeseen.

PARI CENTRAL -varustuksen ja PARI CENTRAL -pidikkeen voi puhdistaa ja desinfioida seuraavassa kuvatun menetelmän mukaisesti.

Liitäntäletku [katso: PARI CENTRAL -liitäntäletku, sivu 14] on käsiteltävä erikseen.

Valmistelu

- Irrota PARI CENTRAL -pidike.
- Irrota PARI CENTRAL -liitäntäletku.

Puhdistus ja desinfiointi

Käytettyjen kemikaalien käyttöohjeita tulee noudattaa.

PARI CENTRAL -varustuksen ja PARI CENTRAL -pidikkeen puhdistaminen

Puhdista PARI CENTRAL ja PARI CENTRAL -pidike seuraavasti:

- Pyyhi ulkopinnat huolellisesti puhtaalla ja kostealla liinalla ja anna yksittäisosien kuivua kokonaan.

PARI CENTRAL -varustuksen ja PARI CENTRAL -pidikkeen desinfiointi

Mikäli desinfiointiaineen valmistaja ei ole määrännyt toisin, desinfioidi pyyhkimällä seuraavien ohjeiden mukaisesti. Noudata myös desinfiointiaineen valmistajan ohjeita.

Menetelmä on validoitu Euroopassa käyttäen metalleille soveltuvaa desinfiointiainetta

DGHM- tai VAH-luettelon mukaisesti: kvaternäärinen ammoniumyhdiste

Validoitu Sani-Cloth™ Active -tuotteella

Desinfioidi PARI CENTRAL ja PARI CENTRAL -pidike seuraavasti:

- Puhdista PARI CENTRAL ja PARI CENTRAL -pidike ennen desinfiointia.
- Ota valmiiksi kostutettu liina annostelijasta.
- Pyyhi ulkopinnat huolellisesti liinalla ja anna desinfiointiaineen kuivua.

4.4 PARI CENTRAL -liitäntäletku

Koneellinen puhdistus ja desinfiointi

TARVIKKEET:

Menetelmä on validoitu Euroopassa käytettäessä seuraavia tarvikkeita:

- Emäksinen puhdistusaine: Dr. Weigert neodisher® MediClean forte
- Neutralointiaine: Dr. Weigert neodisher® Z
- Puhdistus- ja desinfiointilaite (RDG): RDG G7836 CD (Miele) (standardin DIN EN ISO 15883 mukaisesti)
- Erikoiskorit Miele-instrumenttienpesukoneelle
- Paineilmalähde kuivausta varten

TOIMINTAOHJE:

Vario TD -ohjelma tai vastaava pätevä ohjelma

KUIVAUS:

Kuivaa PARI CENTRAL liitäntäletku vastaavassa kohdassa kuvatulla tavalla.

Kuivaus

- Liitä PARI CENTRAL -liitäntäletku paineilmalähteeseen (kompressori tai kaasunsyötön keskusjärjestelmä).
- Käynnistä paineilmalähde.
- Anna paineilmalähteen olla käynnissä, kunnes letkussa ei ole enää kosteutta.

4.5 Silmämääräinen tarkastus ja säilytys

Tarkasta kaikki osat. Vaihda murtuneet, vääntyneet tai voimakkaasti väriään muuttaneet osat.

Säilytysympäristö:

- kuiva
- pölytön
- kontaminaatiolta suojattu

5 VIKOJEN KORJAUS



HUOMIO

Toimintahäiriöstä aiheutuva terveyshaittojen vaara

PARI CENTRAL -varustuksen tai kaasunsyötön keskusjärjestelmän toimintahäiriö voi tehdä hoidosta tehotonta.

- Toimintahäiriön sattuessa PARI CENTRAL on välittömästi irrotettava kaasunsyötön keskusjärjestelmästä.

Ota yhteyttä valmistajaan/myyntiliikkeeseen:

– jos ilmenee vikoja, joita ei ole käsitelty tässä luvussa.

– jos ehdotettu toimenpide ei poista vikaa.

Vika	Mahdollinen syy	Korjaus
PARI CENTRAL puhalttaa kuuluvasti ilmaa, vaikka liitäntäletkua ei ole liitetty.	PARI CENTRAL -varustuksessa on vika.	Älä jatka PARI CENTRAL -varustuksen käyttämistä. Lähetä PARI CENTRAL -varustus PARI GmbH:n tekniseen palveluun.
Sumuttimen läpi ei virtaa ilmaa.	Liitäntäletku on viallinen.	Vaihda liitäntäletku.
	Liitäntäletkua ei ole liitetty oikein.	Tarkista, onko kaikki letkujen päitekappaleet liitetty tukevasti PARI CENTRAL -varustukseen ja sumuttimeen.
Sumuttimen läpi ei virtaa ilmaa.	Ilmavirtaus on tukossa.	Irrota liitäntäletku sumuttimesta. Tarkista, virtaako letkun päästä ilmaa ulos (sihinä ja/tai muuten aistittava virtaus). Ilmaa virtaa ulos: Sumuttimessa on mahdollisesti vika. Noudata käytettävän sumuttimen käyttöohjetta. Ilmaa ei virtaa ulos: PARI CENTRAL -varustuksessa on vika. Lähetä PARI CENTRAL -varustus PARI GmbH:n tekniseen palveluun.

6 TEKNISET TIEDOT

6.1 Yleiset CENTRAL-tiedot

CENTRAL-tiedot mitattiin PARI-tarkistussuuttimella.

	Vähintään	Nimellinen	Enintään
Tulopaine:	2,6 bar / 260 kPa	5,0 bar / 500 kPa	6,0 bar / 600 kPa
Lähtöpaine/käyttöpaine:	0,6 bar / 60 kPa	1,6 bar / 160 kPa	1,9 bar / 190 kPa
Virtaus:	3,0 l/min	5,0 l/min	6,0 l/min

6.2 PARI CENTRAL -varustuksen mitat

	Pituus	Halkaisija	Paino
PARI CENTRAL AIR (DIN 13260-2)	86 mm	26 mm	67 g
PARI CENTRAL AIR (SS 87 524 30)	99 mm	26 mm	80 g

7 MUUTA

Tuotteen kaikki osat on hävitettävä Euroopan jäteluettelon (LoW) määräysten mukaisesti. Myös mahdollisia maakohtaisia hävitysmääräyksiä on noudatettava.



PARI GmbH

Spezialisten für effektive Inhalation

Moosstraße 3

82319 Starnberg • GERMANY

info@pari.de • www.pari.com



Bruksanvisning

PARI CENTRAL

Modell: PARI CENTRAL (type 058)

Uttaksarmatur som kobles til det sentrale gassforsyningsanlegget

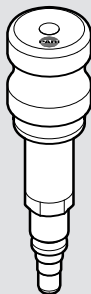
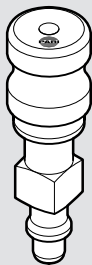

Les bruksanvisningen

Les denne bruksanvisningen nøye og i sin helhet før produktet tas i bruk. Følg alle anvisninger og sikkerhetshenvisninger. Oppbevar bruksanvisningen på et trygt sted.

Bruksanvisningens gyldighet

PARI CENTRAL (type 058)

Kontakt

E-post: info@pari.de
Tlf.: +49 (0)8151-279 220 (internasjonalt)
+49 (0)8151-279 279 (tysk)

Copyright

©2023 PARI GmbH Spezialisten für effektive Inhalation
Moosstraße 3, 82319 Starnberg, Tyskland. Med forbehold om tekniske og designmessige endringer samt trykkfeil. Illustrasjonene kan avvike noe.

Ansvarsfraskrivelse

Denne bruksanvisningen beskriver komponentene til PARI-produkter og det valgfrie tilbehøret. Derfor beskrives og illustreres i denne bruksanvisningen også egenskaper som ikke gjelder ditt PARI-produkt fordi disse er f.eks. landsspesifikke og/eller er tilvalg. Ved bruk av systemene, produktene eller funksjonene må de til enhver tid gjeldende landsspesifikke forskriftene tas hensyn til.

Varemerker

Registrerte varemerker til PARI GmbH Spezialisten für effektive Inhalation i Tyskland og/eller i andre land:

PARI®

INNHold

VIKTIG INFORMASJON	4
Bruksområde	4
Indikasjon	4
Kontraindikasjon	4
Merking	5
Sikkerhets- og advarselshenvisninger	6
PRODUKTBEKRIVELSE	8
Leveringsomfang	8
Oversikt og betegnelser	8
Produktversjoner	8
Produktkombinasjoner	8
Funksjoner	9
Materialinformasjon	9
Levetid	9
BRUK	10
Forberede behandlingen	10
Utføre behandlingen	11
Avslutte behandlingen	11
REPROSESSERING I PROFESJNELLE HELSEINSTITUSJONER	12
Reprosesseringscykluser	12
Grense for antall reprosesseringer	12
PARI CENTRAL	13
PARI CENTRAL-forbindelsesslange	14
Visuell kontroll og oppbevaring.....	15
FEILRETTING	16
TEKNISKE DATA	17
Generelle CENTRAL-data	17
Mål PARI CENTRAL.....	17
ANNET	17

1 VIKTIG INFORMASJON

1.1 Bruksområde

PARI CENTRAL er et tilbehør til inhalasjonsbehandlingen. PARI CENTRAL i kombinasjon med en PARI forstøver reduserer gasstrykket og- gjennomstrømningen i det sentrale gassforsyningsanlegget i profesjonelle helseinstitusjoner.

PARI CENTRAL er sammen med et sentralt gassforsyningsanlegg, en PARI-forstøver og PARI-tilbehør inhalasjonsutstyr.

PARI CENTRAL egner seg for behandling av pasienter i alle aldersgrupper.

PARI CENTRAL kan bare kobles til en PARI-forstøver og den sentrale medisinske trykklufttilførselen.

PARI CENTRAL skal bare brukes av medisinsk personale i profesjonelle helseinstitusjoner.

Dette PARI-produktet skal bare brukes i profesjonelle helseinstitusjoner. I profesjonelle miljøer er det mulig å bruke utstyret av flere pasienter hvis de respektive tiltakene for repossessering av medisinsk utstyr overholdes.

Dette inhalasjonssystemet må bare brukes av personer som forstår innholdet i bruksanvisningen og som kan betjene utstyret på en trygg og sikker måte.

Følgende personer må kun bruke utstyret under tilsyn av en person som er ansvarlig for at sikkerheten ivaretas:

– spedbarn, småbarn og barn

– personer med nedsatt funksjonsevne, (f.eks. fysisk, psykisk, sensorisk)

Hvis brukeren selv ikke er i stand til å bruke produktet på en sikker måte, skal behandlingen utføres av personen som er ansvarlig.

Dette PARI produktet er kun egnet for personer som kan puste selv, og som er ved bevissthet.

1.2 Indikasjon















Indikasjonen for PARI CENTRAL tilsvarer indikasjonen for PARI-forstøveren som brukes.

1.3 Kontraindikasjon

PARI GmbH kjenner ikke til at det finnes kontraindikasjoner.

1.4 Merking

På produktet og/eller på emballasjen finner du følgende symboler:

	Medisinsk utstyr
	Produsent
	Produksjonsdato
	Delenummer
	Produksjonspartinummer, lott
	Unik produktidentifikator
	Dette produktet oppfyller kravene i EU-forordning 2017/745 om medisinsk utstyr.
	Bruksanvisningen må følges
	Luffuktighet, begrensning
	Luftrykk, begrensning
	Temperaturbegrensning
	PARI CENTRAL AIR (DIN 13260-2)
	PARI CENTRAL AIR (SS 87 524 30)
	PARI CENTRAL-klips
	PARI CENTRAL-forbindelsesslange

1.5 Sikkerhets- og advarselshenvisninger

Denne bruksanvisningen inneholder viktig informasjon, sikkerhetshenvisninger og sikkerhetsregler. Brukeren må alltid følge disse for at PARI-produktet skal være sikkert i bruk.

Følg bruksanvisningen til forstøveren som blir brukt.

En forutsetning for å ta PARI CENTRAL i drift er at tilkoblingene til det sentrale gassforsyningsanlegget er satt opp i henhold til den respektive standarden (f.eks. DIN 13260-2 eller SS 87 524 30).

PARI CENTRAL skal utelukkende brukes sammen med PARI CENTRAL-forbindesslange og annet kompatibelt PARI-tilbehør.

Identifisering og klassifisering av advarsler

De sikkerhetsrelevante advarslene i denne bruksanvisningen er inndelt i følgende farenivåer:



FARE angir en farlig situasjon som vil føre til alvorlige personskader eller tap av liv, dersom de ikke unngås.



ADVARSEL angir en farlig situasjon som kan føre til alvorlige personskader eller tap av liv, dersom den ikke unngås.



OBS angir en farlig situasjon som kan føre til lettere eller middels alvorlige personskader, dersom den ikke unngås.

MERK

MERK angir en farlig situasjon som kan føre til materielle skader, hvis den ikke unngås.

Generelt



Livsfare på grunn av strangulering

Personer som ikke er i stand til å utføre behandlingen selv, eller som ikke kan bedømme faremomenter, har større risiko for personskader på grunn av kvelning med forbindesslangen. Blant disse personene finner vi babyer, barn og personer med nedsatte evner.

- Sikre at en ansvarlig person har oppsyn med eller gjennomfører behandlingen av disse personene.



Fare for helseskader eller ineffektiv behandling ved feilaktig installasjon

- Installasjonen, demonteringen og bruken av PARI CENTRAL må utelukkende gjennomføres av opplært eller medisinsk fagpersonell.

MERK

PARI CENTRAL skal tas ut av det sentrale gassforsyningsanlegget og oppbevares utilgjengelig for pasienten etter hver behandling.

Hygiene

Overhold følgende hygieneregler:

- Det må kun brukes rengjorte og tørre produktdele. Tilsmussing og restfuktighet fører til bakterievekst, noe som innebærer økt risiko for infeksjoner.
- Vask hendene grundig før hver bruk og hver hygieniske repressering.
- Det er viktig at forstøveren og tilbehøret represseres også før de tas i bruk første gang.
- Sørg for tilstrekkelig tørking av alle enkeltdelene etter hvert represseringstrinn.
- Produktets dele må ikke oppbevares i fuktige omgivelser eller sammen med fuktige gjenstander.

Rapportering om alvorlige hendelser

Produsenten og den ansvarlige myndigheten må varsles om alvorlige hendelser.

2 PRODUKTBESKRIVELSE

2.1 Leveringsomfang

Leveringsomfanget finner du i pakken.

2.2 Oversikt og betegnelser

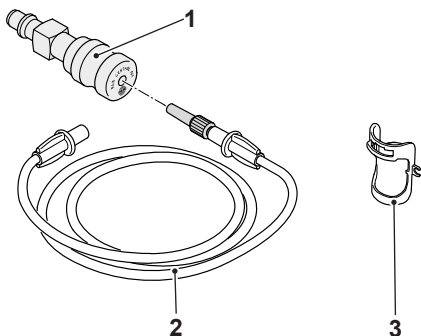

1	PARI CENTRAL
2	PARI CENTRAL-forbindelsesslange
3	PARI CENTRAL-klips

2.3 Produktversjoner

Type	Forsyningsmåte
PARI CENTRAL AIR	Sentral medisinsk trykkluftforsyning

2.4 Produktkombinasjoner

PARI CENTRAL kan brukes sammen med alle PARI-forstøvere (unntatt PARI LCD, PARI LC SPRINT SINUS, membranforstøvere).

2.5 Funksjoner

PARI CENTRAL er en uttaksarmatur som kobles til det sentrale gassforsyningsanlegget på sykehuset eller legekantoret. Den tjener som instrument til reduksjon av trykk- eller strømning.

Under drift sørger PARI CENTRAL for at forstøveren drives med korrekt driftstrykk.

PARI CENTRAL-klipsen fungerer sammen med PARI CENTRAL som holder for forstøveren og PARI CENTRAL-forbindesslangen.

2.6 Materialinformasjon

De enkelte produktdelene består av følgende materialer:

Produkt del	Material
PARI CENTRAL	Aluminium og rustfritt stål
PARI CENTRAL-forbindesslange	Polyvinylklorid (PVC) og termoplastisk elastomer (TPE), polyamid (PA)
PARI CENTRAL-klips	Polypropylen (PP)

2.7 Levetid

De enkelte produktdelene har følgende forventet levetid:

Produkt del	Levetid
PARI CENTRAL	5 år
PARI CENTRAL-forbindesslange	[se: Grense for antall represseringer, side 12]
PARI CENTRAL-klips	[se: Grense for antall represseringer, side 12]

Når forventet levetid er nådd, skiftes den berørte produktdelen.

3 BRUK

3.1 Forberede behandlingen

Koble til PARI CENTRAL

- Koble PARI CENTRAL til på den tilhørende tilkoblingskontakten for det sentrale gassforsyningsanlegget.
- Skyv klipsen forsiktig på PARI CENTRAL til den sitter helt inni hakket.
- Trykk ned klipsen til den går i inngrep.

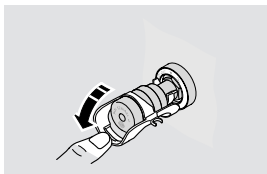
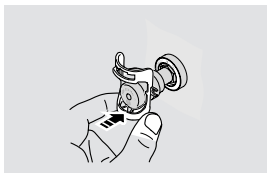
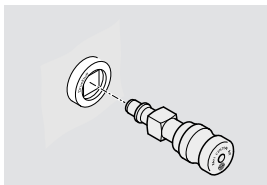

Klargjøre forstøveren

- Koble PARI CENTRAL-forbindesslangen til forstøveren.

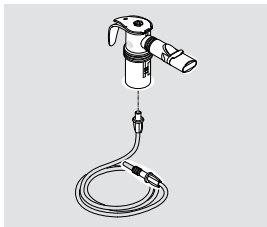

- Hekt forstøveren på PARI CENTRAL-klipsen.
- Hekt PARI CENTRAL-forbindelsesslangen inn i holderen på siden.

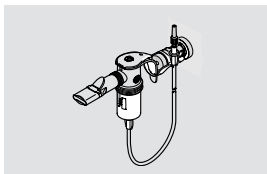

3.2 Utføre behandlingen

- **⚠ FARE. Livsfare på grunn av forveksling av slanger.** Hvis det finnes slangesystemer til andre apparater i nærheten (f.eks. til infusjoner), må du kontrollere nøye at forbindelsesslangen som er festet til PARI CENTRAL er festet til forstøveren i den andre enden. Ellers vil det være fare for at de ulike tilkoblingsmulighetene blir forvekslet med hverandre.
- Fyll forstøveren i henhold til gjeldende bruksanvisning.
- Sett slangeadapteren til PARI CENTRAL-forbindelsesslangen inn i PARI CENTRAL. Fest slangeadapteren ved å vri den litt når du setter den inn. Inspirasjonsventilen i PARI CENTRAL åpnes, og forstøvingen starter.

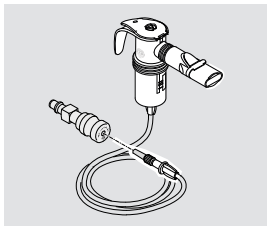

3.3 Avslutte behandlingen

- Trekk PARI CENTRAL-forbindelsesslangen ut av PARI CENTRAL ved å vri den litt. Forstøverens lufttilførsel stopper.
- Sett forstøveren tilbake i holderen på PARI CENTRAL.

4 REPROSESSERING I PROFESJNELLE HELSEINSTITUSJONER

Tørk PARI CENTRAL-forbindelsesslanger etter hver bruk [se: PARI CENTRAL-forbindelsesslange, side 14].

4.1 Reproseseringscykluser

Uten pasientbytte

PARI CENTRAL, PARI CENTRAL-klips	– Rengjøring ved synlig smuss – Desinfiseres én gang per uke
-------------------------------------	---

Før et pasientbytte

PARI CENTRAL, PARI CENTRAL-klips	– Rengjøring – Desinfeksjon
Tilkoblingslange	Maskinell rengjøring med desinfeksjon

4.2 Grense for antall reprosesserings

PARI CENTRAL-klips	300 reprosesserings, maks. 1 år
Forbindelsesslange	50 hygieniske klargjøring for gjenbruk, maks. 1 år

4.3 PARI CENTRAL

Enkeltdele som skal reprocesseres



Fare for infeksjon på grunn av krysskontaminasjon ved pasientbytte

Hvis et produkt brukes til forskjellige pasienter, er det risiko for overføring av bakterier fra pasient til pasient.

- Rengjør og desinfiser alle enkeltdelene før hvert pasientbytte.



Fare for helseskader på grunn av fukt i PARI CENTRAL

Hvis det havner væsker eller fukt i PARI CENTRAL, kan dette føre til infeksjon i luftveiene, allergiske reaksjoner eller irritasjoner i hud og slimhinner.

- Ikke senk PARI CENTRAL ned i vann.
- Ikke rengjør PARI CENTRAL under rennende vann.
- Ikke steriliser PARI CENTRAL.
- Unngå væskesprut på PARI CENTRAL.
- Ikke lagre eller transporter PARI CENTRAL i fuktige omgivelser.
- Hvis det har kommet væske inn i PARI CENTRAL, skal du ikke bruke PARI CENTRAL lenger. Ta kontakt med produsenten eller forhandleren før du tar i bruk PARI CENTRAL igjen.

PARI CENTRAL og PARI CENTRAL-klips kan rengjøres og desinfiseres i henhold til prosessene beskrevet nedenfor.

Forbindelsesslangen [se: PARI CENTRAL-forbindelsesslange, side 14] må behandles separat.

Forberedelse

- Fjern PARI CENTRAL-klipsen.
- Trekk ut PARI CENTRAL-forbindelsesslangen.

Rengjøring og desinfisering

Ta hensyn til brukanvisningen til kjemikalien som brukes.

Rengjør PARI CENTRAL og PARI CENTRAL-klips

Rengjør PARI CENTRAL og PARI CENTRAL-klipsen på følgende måte:

- Tørk de utvendige overflatene grundig med en ren og fuktig klut, og la enkeltdelene tørke helt.

Desinfisere PARI CENTRAL og PARI CENTRAL-klips

Så lenge ikke produsenten av desinfeksjonsmiddelet har angitt noe annet, må du utføre desinfeksjon med kluter som beskrevet nedenfor. Ta også hensyn til opplysningene fra produsenten til desinfeksjonsmiddelet.

Prosedyren er validert i Europa ved bruk av et desinfeksjonsmiddel som er egnet for metaller iht. DGHM- eller VAH-listen: kvartær ammoniumsforbindelse validert med Sani-Cloth™ Active

Desinfiser PARI CENTRAL og PARI CENTRAL-klipsen på følgende måte:

- Rengjør PARI CENTRAL og PARI CENTRAL-klipsen før desinfisering.
- Ta an klut som allerede er fuktet, ut av dispensereren.
- Tørk de utvendige overflatene grundig med en klut, og la desinfeksjonsmiddelet tørke.

4.4 PARI CENTRAL-forbindelsesslange

Maskinell rengjøring og desinfisering

UTSTYR:

Prosedyren er validert i Europa ved bruk av:

- Alkaliske rengjøringsmiddel: Dr. Weigert neodisher® MediClean forte
- Nøytralisator: Dr. Weigert neodisher® Z
- Rengjørings- og desinfeksjonsapparat (RDG): RDG G7836 CD (Miele) (iht. DIN EN ISO 15883)
- spesialkurver, Miele instrumentvaskemaskin
- Trykkluftkilde til tørking

GJENNOMFØRING:

Bruk programmet Vario TD eller lignende validerte programmer

TØRKING:

Tørk PARI CENTRAL-forbindelsesslangen som beskrevet i det respektive avsnittet.

Tørring

- Koble PARI CENTRAL-forbindelsesslangen til en trykkluftkilde (kompressor eller sentralt gassforsyningsanlegg).
- Slå på trykkluftkilden.
- La trykkluftkilden gå til fuktigheten i slangen er borte.

4.5 Visuell kontroll og oppbevaring

Kontroller alle enkeltdelene. Erstatt ødelagte, deformerte eller sterkt misfargede deler.

Oppbevaringssted:

- tørt
- støvfritt
- beskyttet mot forurensning

5 FEILRETTING



OBS!

Fare for helseskader på grunn av funksjonsfeil

Funksjonsfeil på PARI CENTRAL eller det sentrale gassforsyningsanlegget kan føre til behandling med lav effekt.

- Ta umiddelbart PARI CENTRAL ut av det sentrale gassforsyningsanlegget ved funksjonsfeil.

Ta kontakt med produsenten eller forhandleren:

- hvis det oppstår feil som ikke er nevnt i dette kapittelet.
- hvis den foreslåtte framgangsmåten ikke fører til at feilen blir rettet.

Feil	Mulig årsak	Retting av feilen
PARI CENTRAL blåser ut luft hørbart uten at forbindelsesslangen er tilkoblet.	PARI CENTRAL er defekt.	Ikke fortsett å bruke PARI CENTRAL. Send PARI CENTRAL til teknisk service hos PARI GmbH.
Det strømmer ikke luft gjennom forstøveren.	Forbindelsesslangen er defekt.	Skift ut forbindelsesslangen.
	Forbindelsesslangen er ikke riktig tilkoblet.	Kontroller om alle slangeendestykkene sitter godt festet i PARI CENTRAL og forstøveren.
Det strømmer ikke luft gjennom forstøveren.	Luftstrømmen er blokkert.	Trekk av forbindelsesslangen fra forstøveren. Kontroller om det strømmer luft ut av slangeenden (lydutvikling og/eller følbare strømning). Det strømmer ut luft: Forstøveren kan være defekt. Følg bruksanvisningen til forstøveren som blir brukt. Det strømmer ikke ut luft: PARI CENTRAL er defekt. Send PARI CENTRAL til teknisk service hos PARI GmbH.

6 TEKNISKE DATA

6.1 Generelle CENTRAL-data

CENTRAL-dataene er målt med PARI-referansedyse.

	Minimum	Nominell	Maksimum
Inngangstrykk:	2,6 bar/260 kPa	5,0 bar/500 kPa	6,0 bar/600 kPa
Utgangstrykk/driftstrykk:	0,6 bar/60 kPa	1,6 bar/160 kPa	1,9 bar/190 kPa
Gjennomstrømning:	3,0 l/min	5,0 l/min	6,0 l/min

6.2 Mål PARI CENTRAL

	Lengde	Diameter	Vekt
PARI CENTRAL AIR (DIN 13260-2)	86 mm	26 mm	67 g
PARI CENTRAL AIR (SS 87 524 30)	99 mm	26 mm	80 g

7 ANNET

Alle produktkomponenter må kasseres i henhold til forskriftene til Den europeiske avfallslisten (EAL). Landsspesifikke forskrifter for kassering må ev. også følges.



 **PARI GmbH**

Spezialisten für effektive Inhalation

Moosstraße 3

82319 Starnberg • GERMANY

info@pari.de • www.pari.com



Bruksanvisning

PARI CENTRAL

Modell: PARI CENTRAL (typ 058)

Försörjningsarmatur för anslutning till ett centralt gasförsörjningssystem

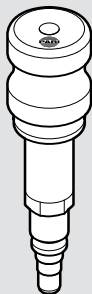
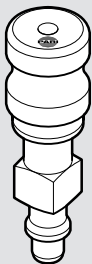

Läs bruksanvisningen

Läs igenom den här bruksanvisningen noga inför användningen. Följ alla anvisningar och säkerhetsanvisningar. Spara bruksanvisningen.

Bruksanvisningens giltighet

PARI CENTRAL (typ 058)

Kontakt

E-post: info@pari.de

Tfn.: +49 (0)8151-279 220 (internationellt)

+49 (0)8151-279 279 (tyska)

Copyright

©2023 PARI GmbH Spezialisten für effektive Inhalation

Moosstraße 3, 82319 Starnberg, Germany. Tekniska och optiska ändringar samt tryckfel förbehålles. Liknar den på bilderna.

Avsägelse

I den här bruksanvisningen beskrivs dels beståndsdelarna i PARI-produkterna och dels tillbehöret som tillval. I den här bruksanvisningen beskrivs och illustreras därför även egenskaper som inte finns hos din PARI-produkt, eftersom de är nationella och/eller tillval. Beakta de nationella föreskrifterna vid användning av systemen, produkterna och funktionerna.

Varumärke

Registrerade märken för PARI GmbH Spezialisten für effektive Inhalation i Tyskland och/eller andra länder:

PARI®

INNEHÅLLSFÖRTECKNING

VIKTIGA ANVISNINGAR	4
Användning.....	4
Indikation	4
Kontraindikation.....	4
Märkning.....	5
Säkerhets- och varningsanvisningar	6
PRODUKTBESKRIVNING	8
Leveransinnehåll	8
Överblick och beteckningar	8
Produktvarianter	8
Produktkombinationer.....	8
Funktionsbeskrivning.....	9
Materialinformation	9
Livslängd	9
ANVÄNDNING	10
Förberedelse av behandlingen.....	10
Genomförande av behandlingen	11
Avsluta behandlingen	11
ÅTERANVÄNDNING I PROFESSIONELLA HÄLSOINRÄTTNINGAR	12
Åtterengöringscykler.....	12
Gränsvärden för hygienisk rengöring	12
PARI CENTRAL	13
PARI CENTRAL-anslutnings slang	14
Visuell kontroll och förvaring.....	15
ÅTGÄRDANDE AV FEL	16
TEKNISKA DATA	17
Allmänna CENTRAL-data.....	17
Mått PARI CENTRAL	17
ÖVRIGT	17

1 VIKTIGA ANVISNINGAR

1.1 Användning

PARI CENTRAL är ett tillbehör för nebulisatorterapi. I professionella hälsoinrättningar reducerar PARI CENTRAL den centrala gasförsörjningsanläggningens gastryck och gasflöde tillsammans med en PARI-nebulisator.

Tillsammans med ett centralt gasförsörjningssystem, en PARI-nebulisator och PARI-tillbehör utgör PARI CENTRAL ett inhalationssystem.

PARI CENTRAL är avsedd för behandling av patienter ur alla åldersgrupper.

PARI CENTRAL får endast anslutas till en PARI-nebulisator och den centrala medicinska tryckluftsförsörjningen.

PARI CENTRAL får endast användas av medicinsk fackpersonal på yrkesmässiga hälsoinrättningar.

Denna PARI produkt får endast användas i yrkesmässiga hälsoinrättningar. I yrkesmässiga miljöer är ett patientbyte möjligt, om de aktuella återrengöringsåtgärderna följs.

Den här produkten får användas endast av personer som förstår innehållet i bruksanvisningen och som kan hantera produkten säkert.

Följande persongrupper måste övervakas av en person som är ansvarig för deras säkerhet under användningen:

– Spädbarn, småbarn och barn

– Personer med begränsad förmåga (exempelvis fysiskt, mentalt, sensoriskt)

Kan patienten inte själv använda den här produkten på ett säkert sätt, måste behandlingen genomföras av den ansvarige personen.

Den här PARI-produkten är lämplig endast för patienter som kan andas själva och är vid medvetande.

1.2 Indikation













Indikationen för PARI CENTRAL motsvarar indikationen för den använda PARI-nebulisatorn.

1.3 Kontraindikation

PARI GmbH känner inte till några kontraindikationer.

1.4 Märkning

På produkten och förpackningen finns följande symboler:

	Medicinteknisk produkt
	Tillverkare
	Tillverkningsdatum
	Artikelnummer
	Tillverkningsnummer, batch
	Unik produktidentifiering
	Produkten uppfyller kraven i EU-förordningen för medicintekniska produkter 2017/745.
	Följ bruksanvisningen
	Luffuktighet, begränsning
	Luftryck, begränsning
	Temperaturbegränsning
	PARI CENTRAL AIR (DIN 13260-2)
	PARI CENTRAL AIR (SS 87 524 30)
	PARI CENTRAL-klämma
	PARI CENTRAL-anslutningsslang

1.5 Säkerhets- och varningsanvisningar

Den aktuella bruksanvisningen innehåller viktig information, säkerhetsanvisningar och försiktighetsåtgärder. Endast om användaren följer dessa kan den här PARI-produkten användas på ett säkert sätt.

Beakta bruksanvisningen för respektive nebulisator.

För idrifttagning av PARI CENTRAL krävs att det centrala gasförsörjningssystemets anslutningar dras enligt korrekt standard (t.ex. DIN 13260-2 eller SS 87 524 30).

PARI CENTRAL får endast användas tillsammans med PARI CENTRAL-anslutningsslangen och andra kompatibla PARI-tillbehör.

Märkning och klassificering av varningarna

I den här bruksanvisningen är säkerhetsrelevanta varningar indelade i följande risknivåer:



FARA betecknar en farlig situation som leder till allvariga personskador eller döden, om den inte undviks.



VARNING betecknar en farlig situation som kan leda till allvariga personskador eller döden, om den inte undviks.



SE UPP betecknar en farlig situation som kan leda till lätta eller medelsvåra personskador, om den inte undviks.

ANVISNING

ANVISNING betecknar en farlig situation som kan leda till saksador, om den inte undviks.

Allmän information



Livsfara på grund av stryplingsrisk

Det finns en ökad risk för personskador genom strypling på grund av nätkabeln eller anslutningsslangen hos personer som inte kan genomföra behandlingen själva eller som inte kan bedöma faran. Till de här personerna hör exempelvis spädbarn, barn och personer med begränsad förmåga.

- För sådan person, se till att en för dennes säkerhet ansvarig person övervakar eller genomför användningen.



Fara för hälsoskador eller ineffektiv behandling på grund av en felaktig installation

- Endast utbildad eller medicinsk fackpersonal får installera, avinstallera och använda PARI CENTRAL.

ANVISNING

Efter genomförd behandling måste PARI CENTRAL alltid kopplas bort från det centrala gasförsörjningssystemet och förvaras oåtkomlig för patienter.

Hygien

Beakta följande hygienanvisningar:

- Endast produktens rengjorda och torra delar får användas. Föroreningar och restfukt orsakar bakterietillväxt och därmed finns det en ökad infektionsrisk.
- Tvätta händerna noga inför varje användning och återrengöring.
- Genomför återrengöringen också inför den första användningen.
- Var noga med att torka alla enskilda delar efter varje rengöringssteg.
- Förvara inte produktens delar i fuktig miljö eller tillsammans med fuktiga föremål.

Anmälan av allvarliga situationer

Rapportera allvarliga incidenter till tillverkaren och den behöriga myndigheten.

2 PRODUKTBESKRIVNING

2.1 Leveransinnehåll

Leveransomfattningen finns i förpackningen.

2.2 Överblick och beteckningar

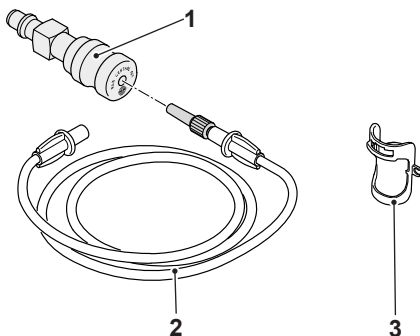

1	PARI CENTRAL
2	PARI CENTRAL-anslutningsslang
3	PARI CENTRAL-klämma

2.3 Produktvarianter

Typ	Typ av försörjning
PARI CENTRAL AIR	Central medicinsk tryckluftsförsörjning

2.4 Produktkombinationer

PARI CENTRAL kan användas tillsammans med alla PARI-nebulisatorer (utom PARI LCD, PARI LC SPRINT SINUS, membrannebulisatorer).

2.5 Funktionsbeskrivning

PARI CENTRAL är en försörjningsarmatur för anslutning till det centrala gasförsörjningssystemet på sjukhus eller läkarmottagningar. Den är avsedd för tryck- och flödesreducering.

Under drift säkerställer PARI CENTRAL att nebulisatorn drivs med det avsedda drifttrycket. Tillsammans med PARI CENTRAL bildar PARI CENTRAL-klämman en hållare för nebulisatorn och PARI CENTRAL-anslutningsslangen.

2.6 Materialinformation

Produktens enskilda delar består av följande material:

Produkt-del	Material
PARI CENTRAL	Aluminium och rostfritt stål
PARI CENTRAL-anslutnings-slang	Polyvinylklorid (PVC) och termoplastisk elastomer (TPE), polyamid (PA)
PARI CENTRAL-klämman	Polypropylen (PP)

2.7 Livslängd

Produktens enskilda delar har följande förväntade livslängd:

Produkt-del	Livslängd
PARI CENTRAL	5 år
PARI CENTRAL-anslutnings-slang	[se: Gränsvärden för hygienisk rengöring, sidan 12]
PARI CENTRAL-klämman	[se: Gränsvärden för hygienisk rengöring, sidan 12]

När den förväntade livslängden har uppnåtts, byt ut den berörda produktkomponenten.

3 ANVÄNDNING

3.1 Förberedelse av behandlingen

Ansluta PARI CENTRAL

- Anslut PARI CENTRAL till det avsedda anslutningsuttaget för det centrala gasförsörjningssystemet.
- Skjut klämman långsamt på PARI CENTRAL tills den befinner sig fullständigt i skåran.
- Fäll ned klämman tills den hakar fast.

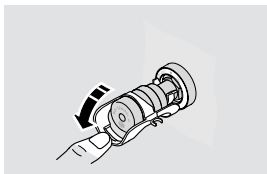
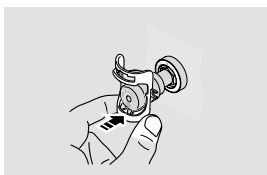
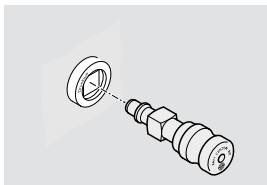

Förbereda nebulisatorn

- Anslut PARI CENTRAL-anslutningsslangen till nebulisatorn.

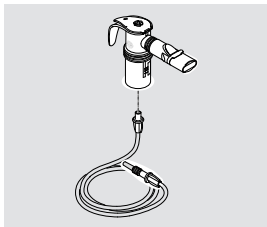

- Häng fast nebulisatorn i PARI CENTRAL-klämman.
- Häng fast PARI CENTRAL-anslutningsslangen i sidohållaren.

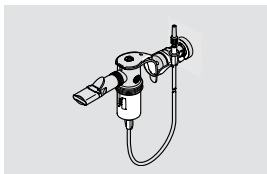

3.2 Genomförande av behandlingen

- **⚠ FARA! Livsfara vid förväxling av slangar!** Kontrollera noga om den anslutna anslutningsslangen på PARI CENTRAL är ihopkopplad med nebulisatorn på den andra änden om det finns slangsystem för andra enheter i närheten (t.ex för infusioner). I annat fall finns det risk för att de olika anslutningarna förväxlas med varandra.
- Fyll nebulisatorn enligt gällande bruksanvisning.
- Stick in slangadaptern för PARI CENTRAL-anslutningsslangen i PARI CENTRAL. Fäst slangadaptern genom att vrida något när den sticks in. Ventilen i PARI CENTRAL öppnas och sedan sätter nebuliseringen igång.

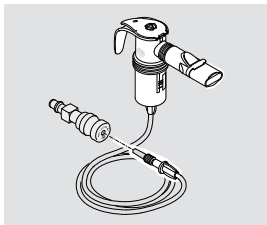

3.3 Avsluta behandlingen

- Dra ut PARI CENTRAL-anslutningsslangen ur PARI CENTRAL genom att vrida den något. Nebulisatorns lufttillförsel stoppas.
- Sätt tillbaka nebulisatorn i hållaren på PARI CENTRAL.

4 ÅTERANVÄNDNING I PROFESSIONELLA HÄLSOINRÄTTNINGAR

Torka alltid PARI CENTRAL-anslutningsslangen efter användning [se: PARI CENTRAL-anslutningsslang, sidan 14].

4.1 Återrengöringscykler

Utan patientbyte

PARI CENTRAL, PARI CENTRAL-klämma	– Rengöring vid synlig förorening – Desinficering en gång i veckan
--------------------------------------	---

Inför ett patientbyte

PARI CENTRAL, PARI CENTRAL-klämma	– Rengöring – Desinficering
Anslutningsslang	Maskinell rengöring med desinficering

4.2 Gränsvärden för hygienisk rengöring

PARI CENTRAL-klämma	300 behandlingar, maximalt 1 år
Anslutningsslang	50 behandlingar, max. 1 år

4.3 PARI CENTRAL

Enskilda delar att rengöra



Infektionsrisk på grund av korskontamination vid patientbyte

Används en produkt till olika patienter, finns det risk för att bakterier överförs från en patient till nästa.

- Rengör och desinficera alla delar inför varje patientbyte.



Fara för hälsoskador på grund av fukt i PARI CENTRAL

Om vätskor eller fukt hamnar i PARI CENTRAL kan följden bli infektion av luftvägarna, allergiska reaktioner eller irritation av huden och slemhinnorna.

- Sänk inte ned PARI CENTRAL i vatten.
- Rengör inte PARI CENTRAL under rinnande vatten.
- Sterilisera inte PARI CENTRAL.
- Spruta aldrig vätska på PARI CENTRAL.
- Lagra eller transportera inte PARI CENTRAL i fuktig miljö.
- PARI CENTRAL får under inga omständigheter fortsätta användas om vätska har trängt in i PARI CENTRAL. Kontakta alltid tillverkaren eller återförsäljaren innan PARI CENTRAL används igen.

PARI CENTRAL och PARI CENTRAL-klämman kan rengöras och desinficeras enligt tillvägagångssättet som beskrivs nedan.

Anslutningsslangen måste behandlas separat. [se: PARI CENTRAL-anslutningsslang, sidan 14].

Förberedelse

- Ta bort PARI CENTRAL-klämman.
- Ta bort PARI CENTRAL-anslutningsslangen.

Rengöring och desinficering

Bruksanvisningen till den använda kemikalien måste följas.

Rengöra PARI CENTRAL och PARI CENTRAL-klämman

Rengör PARI CENTRAL och PARI CENTRAL-klämman på följande sätt:

- Torka av de utvändiga ytorna grundligt med en ren och fuktig duk och vänta tills de enskilda delarna är fullständigt torra.

Desinficera PARI CENTRAL och PARI CENTRAL-klämman

Om inget annat anges av desinficeringsmedlets tillverkare ska man torkdesinficera enligt beskrivningen nedan. Observera också informationen från desinficeringsmedelstillverkaren.

Tillvägagångssättet har validerats i Europa genom att ett desinficeringsmedel som är lämpligt för metaller enligt DGHM eller VAH-listan har använts: Kwartär ammoniumförening Validerat med Sani-Cloth™ Active

Desinficera PARI CENTRAL och PARI CENTRAL-klämman på följande sätt:

- Rengör PARI CENTRAL och PARI CENTRAL-klämman före desinficering.
- Ta en redan fuktad duk från dispensern.
- Torka av de utvändiga ytorna grundligt med duken och låt desinficeringsmedlet torka.

4.4 PARI CENTRAL-anslutningsslang

Maskinell rengöring och desinficering

UTRUSTNING:

Förfarandet i Europa har validerats vid användning av:

- Alkaliskt rengöringsmedel: Dr. Weigert neodisher® MediClean forte
- Neutraliserare: Dr. Weigert neodisher® Z
- Rengörings- och desinficeringsapparat: RDG G7836 CD (Miele) (enligt SS-EN ISO 15883)
- Specialkorgar Miele-instrumentdiskmaskin
- Tryckluftskälla för torkning

GENOMFÖRANDE:

Program Vario TD eller jämförbara, validerade program

TORKNING:

Torka PARI CENTRAL-anslutningsslangen enligt beskrivningen i det aktuella avsnittet.

Torkning

- Anslut PARI CENTRAL-anslutningsslangen till en tryckluftskälla (kompressor eller centralt gasförsörjningssystem).
- Slå på tryckluftskällan.
- Låt tryckluftskällan vara påslagen, ända tills att fukten i slangen är borta.

4.5 Visuell kontroll och förvaring

Kontrollera alla enskilda delar. Byt ut trasiga, missformade eller starkt missfärgade delar.

Förvaringsplats:

- Torr
- Dammfri
- Bakteriefri

5 ÅTGÄRDANDE AV FEL



OBS

Fara för hälsoskador på grund av funktionsfel

Vid funktionsfel på PARI CENTRAL eller det centrala gasförsörjningssystemet kan följden bli verkningslös behandling.

- Koppla genast bort PARI CENTRAL från det centrala gasförsörjningssystemet vid ett funktionsfel.

Kontakta tillverkaren eller återförsäljaren:

- Vid fel som inte finns med i det här kapitlet.
- Om den föreslagna åtgärden inte löser felet.

Fel	Möjlig orsak	Åtgärd
PARI CENTRAL blåser ut luft, men anslutningsslangen är inte ansluten.	PARI CENTRAL är defekt.	Ta PARI CENTRAL ur bruk. Skicka PARI CENTRAL till den tekniska avdelningen på PARI GmbH.
Det strömmar inte luft genom nebulisatorn.	Anslutningsslangen är defekt.	Byt ut anslutningsslangen.
	Anslutningsslangen är inte korrekt ansluten.	Kontrollera att slangarnas alla ändstycken är anslutna till PARI CENTRAL och nebulisatorn.
Det strömmar inte luft genom nebulisatorn.	Luftflödet är blockerat.	Dra loss anslutningsslangen från nebulisatorn. Kontrollera om luft strömmar ut ur slangänden (oljud eller ett märkbart flöde). Luft strömmar ut: Nebulisatorn är eventuellt defekt. Beakta bruksanvisningen för respektive nebulisator. Luft strömmar inte ut: PARI CENTRAL är defekt. Skicka PARI CENTRAL till teknisk service på PARI GmbH.

6 TEKNISKA DATA

6.1 Allmänna CENTRAL-data

CENTRAL-datan har mätts med PARI-referensdysan.

	Minimalt	Nominellt	Maximalt
Ingångstryck:	2,6 bar/260 kPa	5,0 bar/500 kPa	6,0 bar/600 kPa
Utgångstryck/driftryck:	0,6 bar/60 kPa	1,6 bar/160 kPa	1,9 bar/190 kPa
Flöde:	3,0 l/min	5,0 l/min	6,0 l/min

6.2 Mått PARI CENTRAL

	Längd	Diameter	Vikt
PARI CENTRAL AIR (DIN 13260-2)	86 mm	26 mm	67 g
PARI CENTRAL AIR (SS 87 524 30)	99 mm	26 mm	80 g

7 ÖVRIGT

Produktens alla beståndsdelar måste sopsorteras enligt den europeiska avfallsförteckningsförordningen AVV. Även de nationella sopsorteringsreglerna måste eventuellt beaktas.



 **PARI GmbH**

Spezialisten für effektive Inhalation

Moosstraße 3

82319 Starnberg • GERMANY

info@pari.de • www.pari.com