

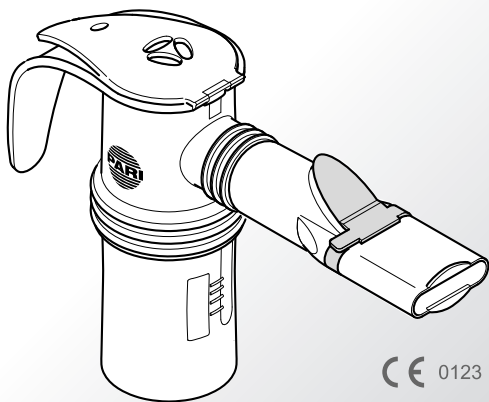

LC SPRINT Familie



CE 0123

Gebrauchsanweisung

Stand der Information: 2014-12. Alle Rechte vorbehalten. Technische und optische Änderungen sowie Druckfehler vorbehalten. Abbildungen ähnlich.

WICHTIGE HINWEISE	5
Allgemein.....	5
Informationen zur Gebrauchsanweisung.....	5
Gestaltung von Sicherheitshinweisen	5
Therapie von Babys, Kindern und hilfsbedürftigen Personen	6
Therapie von Patienten mit einer operativ angelegten Öffnung der Luftröhre (Tracheostoma).....	7
Hygiene	7
PRODUKTBESCHREIBUNG	8
Lieferumfang	8
Zweckbestimmung	10
Bestimmungsgemäßer Gebrauch	10
Gegenanzeigen	10
Produktvarianten und -kombinationen.....	11
Materialinformation	11
Lebensdauer	12
INHALATION	12
Montage des Verneblers	12
Einfüllen des Medikamentes	15
Inhalation durchführen.....	16
REINIGUNG UND DESINFEKTION ZU HAUSE	19
Vorbereitung	19
Pflege des Anschlussschlauches	19
Reinigung	20
Desinfektion.....	20
Visuelle Kontrolle.....	25
Trocknung und Aufbewahrung	25

SONSTIGES	26
Entsorgung	26
Technische Daten	26
Zeichenerklärung.....	26
Kontakt	27

1 WICHTIGE HINWEISE

1.1 Allgemein

Lesen Sie diese Gebrauchsanweisung vollständig durch. Bewahren Sie sie zum späteren Nachschlagen auf. Bei Nichtbeachtung der Gebrauchsanweisung können Verletzungen oder Schäden am Produkt nicht ausgeschlossen werden.

Bei anhaltenden Beschwerden oder gesundheitlicher Verschlechterung unterbrechen Sie die Anwendung und kontaktieren Sie umgehend Ihren Arzt.

1.2 Informationen zur Gebrauchsanweisung

Diese Gebrauchsanweisung ist für den Anwender zu Hause bestimmt. Für Fachpersonal ist eine separate Gebrauchsanweisung erhältlich.

Gebrauchsanweisungen können Sie bei Bedarf bei der PARI GmbH bestellen [siehe: Kontakt, Seite 27]. Für einzelne Produkte sind die Gebrauchsanweisungen sowohl in deutscher als auch in englischer Sprache im Internet abrufbar: www.pari.de/produkte (auf der jeweiligen Produktseite).

1.3 Gestaltung von Sicherheitshinweisen

Sicherheitsrelevante Warnungen sind in dieser Gebrauchsanweisung in Gefahrenstufen eingeteilt:

- Mit dem Signalwort **VORSICHT** sind Gefahren gekennzeichnet, die ohne Vorsichtsmaßnahmen zu leichten bis mittelschweren Verletzungen oder zu Beeinträchtigungen der Therapie führen können.
- Mit dem Signalwort **HINWEIS** sind allgemeine Vorsichtsmaßnahmen gekennzeichnet, die im Umgang mit dem Produkt beachtet werden sollten, um Schäden am Produkt zu vermeiden.

1.4 Therapie von Babys, Kindern und hilfsbedürftigen Personen

Babys, Kinder und hilfsbedürftige Personen dürfen nur unter ständiger Aufsicht eines Erwachsenen inhalieren. Nur so ist eine sichere und wirksame Therapie gewährleistet. Diese Personengruppe schätzt oftmals Gefährdungen (z.B. Strangulation mit dem Netzkabel oder dem Anschlussschlauch) falsch ein, wodurch eine Verletzungsgefahr bestehen kann.

Das Produkt enthält Kleinteile. Kleinteile können die Atemwege blockieren und zu einer Erstickungsgefahr führen. Achten Sie daher darauf, dass Sie den Kompressor, den Vernebler und das Zubehör stets außer Reichweite von Babys und Kleinkindern aufbewahren.

Für die Behandlung von Babys und Kleinkindern, die noch nicht mit dem Mundstück inhalieren können, gibt es spezielle Masken.

Die Vernebler sind nur für Patienten geeignet, die selbständig atmen und bei Bewusstsein sind. Nur so wird eine wirksame Therapie ermöglicht und eine Erstickungsgefahr vermieden.

1.5 Therapie von Patienten mit einer operativ angelegten Öffnung der Luftröhre (Tracheostoma)

Tracheostomierte Patienten können nicht mit dem Mundstück inhalieren und benötigen deshalb zum Inhalieren das PARI TRACHEO SET mit einer speziellen Tracheomaske. Bei Verwendung der Tracheomaske achten Sie darauf, dass während der Inhalation der Verneblerdeckel geöffnet ist. Dies gewährleistet eine ungehinderte Ausatmung und vermeidet die Gefahr einer Atemnot.

1.6 Hygiene

Beachten Sie folgende Hygienehinweise:

- Verwenden Sie zur Inhalationstherapie nur gereinigte und getrocknete Produktbestandteile. Verunreinigungen und Restfeuchte führen zu Keimwachstum, wodurch eine erhöhte Infektionsgefahr besteht.
- Waschen Sie sich vor jeder Benutzung und Reinigung gründlich die Hände.
- Führen Sie die Reinigung und Trocknung unbedingt auch vor der ersten Anwendung durch.
- Verwenden Sie zum Reinigen und Desinfizieren stets frisches, kalkarmes Wasser.
- Achten Sie auf ausreichende Trocknung aller Einzelteile nach jeder Reinigung und Desinfektion.
- Bewahren Sie das Produkt und das Zubehör nicht in feuchter Umgebung oder zusammen mit feuchten Gegenständen auf.

2 PRODUKTBESCHREIBUNG

2.1 Lieferumfang

Der Lieferumfang variiert je nach Garnitur. Den Lieferumfang Ihrer Garnitur können Sie der nachfolgenden Tabelle entnehmen.

Prüfen Sie, ob alle Teile Ihres PARI Produkts im Lieferumfang enthalten sind. Sollte etwas fehlen, verständigen Sie umgehend den Händler, von dem Sie das PARI Produkt erhalten haben.

Komponenten

In Ihrer Garnitur können folgende Komponenten enthalten sein:

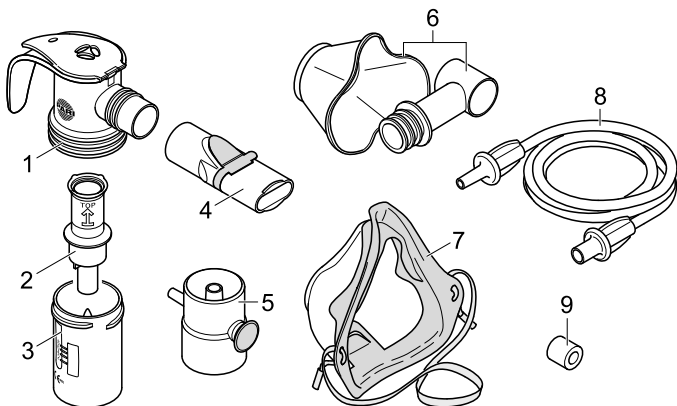

- (1) Vernebleroberteil
- (2) Düsenaufsatz
- (3) Verneblerunterteil
- (4) Mundstück
- (5) LC Unterbrecher

- (6) Babymaske mit Babywinkel
- (7) Kindermaske soft
- (8) Anschlussschlauch (f/m)
- (9) Filtereinsatz für Kompressor

Garnituren

In allen Vernebler-Garnituren sind die folgenden Komponenten enthalten:

- (1) Vernebleroberteil
- (2) Düsenaufsatz
- (3) Verneblerunterteil

Je nach Garnitur sind zusätzlich folgende Komponenten im Lieferumfang enthalten:

Garnitur-Nr. (REF)	PIF ¹⁾	(4)	(5)	(6)	(7)	(8)	(9)
023G6000		x					
023B8000 ²⁾	x	x	x		x	x	
023B8056	x	x			x	x	
023B8106	x	x		x		x	
023G1000	x	x				x	
023G1010	x	x				x	x
023G1100	x	x				x	
023G1110	x	x				x	x
023G1120	x	x		x		x	
023G8180	x			x		x	x
023G8181	x					x	x
023G8510 ²⁾	x	x				x	x

1) PIF-Control-System: **Peak Inspiratory Flow** (Einatemspitzenflusskontrolle)

2) inkl. zweitem Düsenaufsatz

2.2 Zweckbestimmung

Die Vernebler der PARI LC SPRINT Familie sind Medikamentenvernebler, die zusammen mit einem PARI Kompressor für eine Inhalationstherapie der unteren bzw. oberen Atemwege vorgesehen sind.

Die Dauer einer Anwendung beträgt in der Regel 5 bis 10 Minuten, maximal jedoch 20 Minuten (je nach Medikamentenmenge).

Es dürfen nur original PARI Kompressoren und PARI Zubehör verwendet werden. Die PARI GmbH haftet nicht für Schäden, die beim Betreiben von PARI Verneblern mit Kompressoren oder Zubehör anderer Hersteller auftreten.

Die Gebrauchsanweisung des verwendeten Kompressors sowie des Zubehörs sind zu beachten.

2.3 Bestimmungsgemäßer Gebrauch

Der Vernebler ist ausschließlich für den Einsatz zu Hause vorgesehen.

Der Vernebler, das Mundstück und die Masken dürfen aus hygienischen Gründen nur von einem einzigen Patienten verwendet werden.

Das Produkt ist nur für Patienten geeignet, die selbständig atmen und bei Bewusstsein sind.

Nur für die Inhalationstherapie zugelassene Medikamente dürfen verwendet werden. Beachten Sie eventuelle Einschränkungen in der Gebrauchsinformation des jeweiligen Medikaments.

2.4 Gegenanzeigen

Keine.

2.5 Produktvarianten und -kombinationen

Der PARI LC SPRINT Vernebler kann mit allen auf dem Markt befindlichen PARI Kompressoren betrieben werden.

Den PARI LC SPRINT Vernebler gibt es in mehreren Versionen mit unterschiedlichem Zubehör und unterschiedlichen Düsenaufsätzen für verschiedene Altersgruppen und Anforderungen:

- PARI LC SPRINT / Verleihzubehörset 4plus S
(Düsenaufsatz: blau)
Mit Mundstück zur universellen Behandlung der Atemwege von Erwachsenen und Kindern ab ca. 4 Jahren.
- PARI LC SPRINT Junior / Verleihzubehörset Baby S
(Düsenaufsatz: gelb)
Zur Behandlung der Atemwege von Kleinkindern und Kindern. In Kombination mit einer Babymaske zur Behandlung von Babys und Kleinkindern bis ca. 4 Jahren, die noch nicht mit dem Mundstück inhalieren können.
- PARI LC SPRINT STAR (Düsenaufsatz: rot)
Mit Mundstück zur Behandlung der tiefen Atemwege von Erwachsenen und Kindern ab ca. 4 Jahren.
- PARI LC SPRINT BABY (Düsenaufsatz: rot)
Mit Babymaske und Babywinkel zur Behandlung der Atemwege von Babys (auch Frühgeborenen) und Kleinkindern bis ca. 4 Jahren.

2.6 Materialinformation

Polypropylen	Vernebler, Mundstück, Kindermaske soft, Babywinkel, LC Unterbrecher
Silikon	Babymaske
thermoplastisches Elastomer	Vernebler, Mundstück, Kindermaske soft
Polyester	Gummiband
Synthetischer Kautschuk	Gummiband

2.7 Lebensdauer

Tauschen Sie den Vernebler spätestens nach einem Jahr aus, da sich das Material des Verneblers mit der Zeit verändern kann. Die Wirksamkeit der Therapie kann dadurch beeinträchtigt werden.

3 INHALATION

3.1 Montage des Verneblers

VORSICHT

Überprüfen Sie alle Verneblerbestandteile und das Zubehör vor jeder Anwendung. Ersetzen Sie gebrochene, verformte oder stark verfärbte Teile. Beachten Sie außerdem die nachfolgenden Montagehinweise. Beschädigte Einzelteile sowie ein falsch montierter Vernebler können die **Funktion des Verneblers** und damit die **Therapie beeinträchtigen**.

- Stecken Sie den Düsenaufsatz mit leichtem Druck auf die Düse im Verneblerunterteil. Der Pfeil auf dem Düsenaufsatz muss dabei nach oben zeigen.
- Setzen Sie das Vernebleroberteil auf das Verneblerunterteil und verschließen Sie den Vernebler durch Drehen im Uhrzeigersinn.

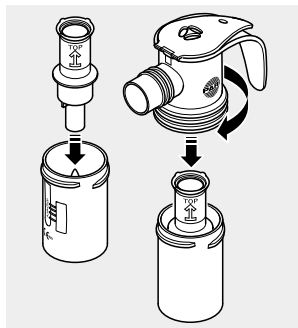

- Stecken Sie den Anschlussschlauch an den Vernebler.

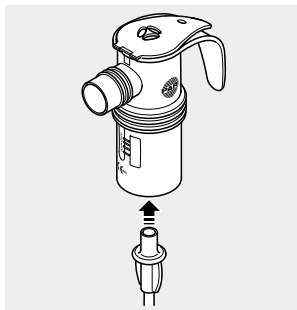

Verwendung mit Mundstück

- Stecken Sie das Mundstück an den Vernebler.

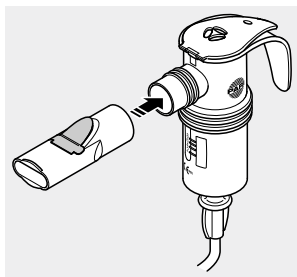

Verwendung mit einer Babymaske mit Babywinkel

- Stecken Sie die Babymaske auf den Babywinkel. Drücken Sie dabei die Babymaske mit dem Daumen von innen über den ersten Wulst des Babywinkels.
- Stecken Sie den Babywinkel an den Vernebler.

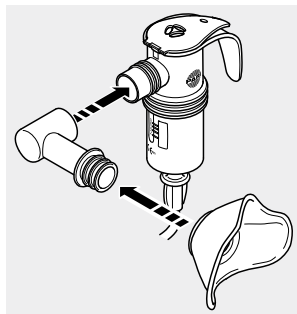

Verwendung mit Kindermaske

- Stecken Sie die Kindermaske an den Vernebler.

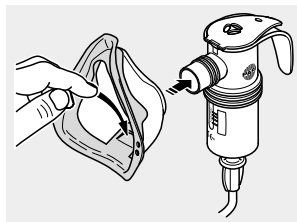

Info: Bei Verwendung der Maske achten Sie darauf, dass das Ausatemventilplättchen nach außen gedrückt ist, damit Sie während der Inhalation ungehindert ausatmen können.

3.2 Einfüllen des Medikamentes

HINWEIS

Achten Sie darauf, dass der Deckel nur in der vom Scharnier vorgegebenen Richtung bewegt wird. Ansonsten könnte der **Verneblerdeckel abbrechen**.

- Stecken Sie den Vernebler in die dafür vorgesehene Halterung am Kompressor.
- Öffnen Sie den Verneblerdeckel, indem Sie mit dem Daumen von unten gegen den Deckel drücken.
- Füllen Sie die vom Arzt angewiesene Menge des Medikaments von oben in den Düsenaufsatz des Verneblers ein. Beachten Sie das minimale und maximale Füllvolumen [siehe: Technische Daten, Seite 26]. Enthält der Vernebler zu wenig oder zu viel Medikament, wird die Vernebelung und damit die Therapie stark beeinträchtigt.

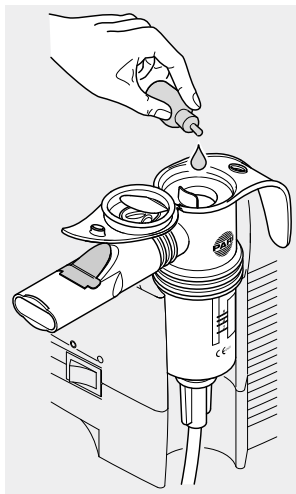

- Schließen Sie den Verneblerdeckel. Achten Sie darauf, dass der Deckel einrastet.

Falls Sie pro Anwendung mehrere Medikamente nacheinander inhalieren sollen, spülen Sie den Vernebler zwischen den Inhalationen mit Leitungswasser aus. Entfernen Sie überschüssiges Wasser aus dem Vernebler durch Ausschütteln und befüllen Sie das Medikament wie beschrieben.

3.3 Inhalation durchführen

Vergewissern Sie sich vor der Inhalation, dass alle Teile fest miteinander verbunden sind.

Führen Sie die Inhalation so lange durch, bis das Medikament aufgebraucht ist (erkennbar an einem veränderten Geräusch im Vernebler).

Info: Einige Tropfen Medikament verbleiben auch nach der Inhalation im Vernebler.

Information zur Verwendung eines Verneblers mit PIF-Control-System:

Das PARI PIF-Control-System im oberen Teil des Verneblers verringert die Luftzufuhr und erzeugt damit einen erhöhten Einatem-Widerstand. Es dient dazu, eine langsame und kontrollierte Inhalation zu erlernen. Wenn Sie während der Therapie beim Einatmen einen erhöhten Widerstand wahrnehmen, versuchen Sie so langsam einzusatmen, dass Sie keinen erhöhten Widerstand mehr spüren. Dadurch verbessern Sie die Medikamentenaufnahme in den unteren Atemwegen.

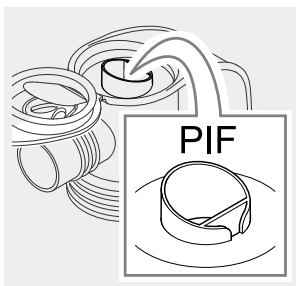

- Schließen Sie den Anschlussschlauch am Kompressor an und schalten Sie den Kompressor ein.

Inhalation mit Mundstück bzw. Kindermaske

- Setzen Sie sich entspannt und aufrecht hin.
- Nehmen Sie den Vernebler aus der Halterung heraus und halten Sie ihn senkrecht.
- Nehmen Sie das Mundstück zwischen die Zähne und umschließen Sie es mit den Lippen bzw. setzen Sie die Maske mit leichtem Druck über Mund und Nase auf.
- Atmen Sie möglichst langsam und tief durch das Mundstück bzw. die Maske ein und entspannt wieder aus.
- Sobald Sie mit der Inhalation fertig sind, stecken Sie den Vernebler wieder in die Halterung.
- Schalten Sie den Kompressor aus.

Inhalation mit einer Babymaske mit Babywinkel

Info: Verwenden Sie die Babymaske nur in Verbindung mit dem Babywinkel. Das Baby bzw. Kleinkind kann durch die Schlitze im Babywinkel ungehindert ausatmen, die Gefahr einer Atemnot wird dadurch vermieden.

- Richten Sie die Winkelstellung und Maskenposition entsprechend der Lage des Babys bzw. Kleinkindes aus.
- Setzen Sie die Maske mit leichtem Druck dicht über Mund und Nase auf. Achten Sie darauf, dass sich der Vernebler in senkrechter Position befindet.



Info: *Kranke Säuglinge wehren sich häufig gegen das Andrücken der Gesichtsmaske und drehen den Kopf hin und her. Für eine effektive Inhalation nehmen Sie die Maske direkt in die Hand und stützen Sie den kleinen Finger an der Wange des Kindes ab. So können Sie den Bewegungen des Kopfes leichter mit der Maske folgen.*

- Führen Sie die Behandlung durch.
- Sobald Sie mit der Inhalation fertig sind, stecken Sie den Vernebler wieder in die Halterung.
- Schalten Sie den Kompressor aus.

4 REINIGUNG UND DESINFEKTION ZU HAUSE

Der Vernebler und das verwendete Zubehör müssen nach jeder Anwendung gründlich gereinigt und mindestens einmal täglich desinfiziert werden.

Info: Der Anschlussschlauch kann weder gereinigt noch desinfiziert werden.

4.1 Vorbereitung

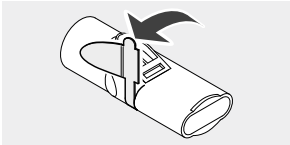
- Ziehen Sie den Schlauch vom Vernebler ab.
 - Entfernen Sie alle Medikamentenreste aus dem Vernebler.
 - Zerlegen Sie den Vernebler in alle Einzelteile.
 - Ziehen Sie das blaue Ausatemventil am Mundstück vorsichtig aus dem Schlitz heraus. Das Ventil muss danach immer noch am Mundstück hängen.
- 
- Spülen Sie alle Einzelteile des Verneblers unter fließendem Leitungswasser kurz vor. Tun Sie dies besonders gründlich, wenn die Reinigung und Desinfektion nicht sofort durchgeführt wird.

4.2 Pflege des Anschlussschlauches

- Schließen Sie den Anschlussschlauch an den Kompressor an.
- Schalten Sie Ihren Kompressor ein.
- Lassen Sie den Kompressor so lange arbeiten, bis die durch den Schlauch strömende Luft einen eventuellen Feuchtigkeitsniederschlag im Schlauch beseitigt hat.

4.3 Reinigung

- Legen Sie alle Einzelteile ca. 5 Minuten lang in warmes Leitungswasser mit etwas Spülmittel. Verwenden Sie bei grober Verschmutzung ggf. eine saubere Bürste (diese Bürste darf ausschließlich für diesen Zweck benutzt werden).
- Spülen Sie alle Teile gründlich unter fließendem Wasser ab.
- Beschleunigen Sie das Abtropfen des Wassers durch Ausschütteln aller Teile.

4.4 Desinfektion

Desinfizieren Sie den zerlegten Vernebler und das verwendete Zubehör (außer den Anschlussschlauch) im Anschluss an die Reinigung (nur ein gereinigter Vernebler kann wirksam desinfiziert werden).

Info: Information bei Verwendung von Masken mit Gummiband:

Das Gummiband kann nur gereinigt werden, da es durch die hohen Temperaturen beim Desinfizieren beschädigt werden kann.

 **VORSICHT**

Eine feuchte Umgebung begünstigt Keimwachstum. Entnehmen Sie daher alle Teile unmittelbar nach Beendigung der Desinfektion aus dem Kochtopf bzw. aus dem Desinfektionsgerät. Trocknen Sie die Teile. Eine vollständige Trocknung reduziert die **Infektionsgefahr**.

In kochendem Wasser

- Legen Sie alle Einzelteile mind. 5 Minuten in kochendes Wasser.
Verwenden Sie einen sauberen Kochtopf und frisches, kalkarmes Wasser.

Info: Kunststoff schmilzt bei Berührung mit dem heißen Topfboden. Achten Sie deshalb auf ausreichenden Wasserstand im Topf. Damit vermeiden Sie eine Beschädigung der Einzelteile.

- Beschleunigen Sie das Abtropfen des Wassers durch Ausschütteln aller Teile.

Mit einem handelsüblichen, thermischen Desinfektionsgerät für Babyflaschen (keine Mikrowelle)

Verwenden Sie für eine wirksame Desinfektion ein thermisches Desinfektionsgerät mit einer Laufzeit von mindestens 6 Minuten. Für die Durchführung der Desinfektion, die Dauer des Desinfektionsvorgangs sowie die erforderliche Wassermenge beachten Sie die Gebrauchsanweisung des verwendeten Desinfektionsgerätes.



VORSICHT

Eine unzureichende Desinfektion begünstigt Keimwachstum und erhöht damit die **Infektionsgefahr**. Die Desinfektion ist erst wirksam durchgeführt, wenn sich das Desinfektionsgerät automatisch abgeschaltet hat bzw. die in der Gebrauchsanweisung des Desinfektionsgeräts angegebene Mindest-Desinfektionszeit erreicht ist. Schalten Sie das Gerät daher nicht vorzeitig ab. Achten Sie außerdem auf dessen Sauberkeit und überprüfen Sie regelmäßig die Funktionsfähigkeit.

Mit einem Mikrowellen-Desinfektionsgerät

Mikrowellen-Desinfektionsgeräte ermöglichen eine wirksame Desinfektion der Produktbestandteile in einer haushaltsüblichen Mikrowelle.

HINWEIS

Der LC Unterbrecher ist nicht mikrowellengeeignet und darf deshalb nicht in der Mikrowelle desinfiziert werden.

Positionieren Sie die Produktbestandteile im Desinfektionsgerät mit ausreichend Abstand zueinander, damit der Wasserdampf alle Flächen erreichen kann.



Halten Sie bei der Desinfektion die folgenden Zeiten ein:

Wattleistung	Desinfektionszeit	Abkühlzeit
850 – 950	4 Min.	2 Min.
600 – 850	6 Min.	2 Min.

Informationen zur erforderlichen Wassermenge sowie zur Durchführung der Desinfektion entnehmen Sie den Gebrauchsanweisungen der verwendeten Geräte (Desinfektionsgerät und Mikrowelle).

VORSICHT

Die Produktbestandteile dürfen nur in einem Mikrowellen-Desinfektionsgerät den Mikrowellenstrahlen ausgesetzt werden. Eine Erhitzung in der Mikrowelle ohne entsprechendes Desinfektionsgerät führt zur **Beschädigung der Einzelteile**.

Verwenden Sie keine Grillfunktion, diese führt zur **Beschädigung der Einzelteile**.

Nach Beendigung des Desinfektionsvorgangs können die Einzelteile noch sehr heiß sein. Halten Sie deshalb unbedingt die Abkühlzeit ein, bevor Sie die Teile entnehmen, es besteht sonst **Verbrennungsgefahr**.

Eine unzureichende bzw. nicht wirksame Desinfektion begünstigt Keimwachstum und erhöht damit die **Infektionsgefahr**. Die Desinfektion ist erst wirksam durchgeführt, wenn die angegebene Mindest-Desinfektionszeit sowie die erforderliche Leistung der Mikrowelle eingehalten wird. Achten Sie außerdem auf die Sauberkeit des Desinfektionsgeräts. Überprüfen Sie regelmäßig die Funktionsfähigkeit von Mikrowelle und Desinfektionsgerät.

Verwenden Sie nur Wasser für die Desinfektion, auf keinen Fall Chemikalien.

Chemische Reinigung mit Desinfektion

Mithilfe einer chemischen Aufbereitung kann die Reinigung und Desinfektion in einem Arbeitsgang durchgeführt werden. Verwenden Sie dafür das reinigende Desinfektionsmittel Bo-mix® plus.

Für den sicheren Umgang mit der Chemikalie beachten Sie die Gebrauchsinformation des Desinfektionsmittels, insbesondere die darin enthaltenen Sicherheitshinweise.

VORSICHT

Eine unzureichende Desinfektion begünstigt Keimwachstum und erhöht damit die **Infektionsgefahr**. Eine ausreichende Reinigung mit Desinfektion kann nur erreicht werden, wenn das angegebene Mischungsverhältnis sowie die angegebene Einwirkzeit eingehalten wurde und wenn alle Einzelteile während der gesamten Einwirkzeit vollständig von der Lösung bedeckt sind. Es dürfen keine Hohlräume oder Luftblasen vorhanden sein.

- Bereiten Sie eine 2%-Bomix®-plus-Lösung vor, indem Sie 10 ml des Konzentrats mit 500 ml Leitungswasser mischen.
- Legen Sie alle Einzelteile in die vorbereitete Lösung und lassen Sie sie 5 Minuten einwirken.

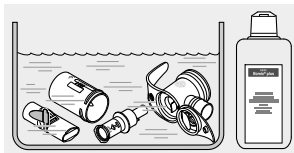

Info: Wird die Einwirkdauer deutlich überschritten, können die Kunststoffteile den Geruch des Desinfektionsmittels annehmen.

- Spülen Sie alle Teile gründlich unter fließendem Wasser ab (Rückstände des Desinfektionsmittels können allergische Reaktionen oder Schleimhautirritationen verursachen).
- Beschleunigen Sie das Abtropfen des Wassers durch Ausschütteln aller Teile.
- Entsorgen Sie die verwendete Lösung (die verdünnte Lösung kann über den Ausguss entsorgt werden).

4.5 Visuelle Kontrolle

Überprüfen Sie alle Produktbestandteile nach jeder Reinigung und Desinfektion. Ersetzen Sie gebrochene, verformte oder stark verfärbte Teile.

4.6 Trocknung und Aufbewahrung

- Legen Sie alle Teile auf eine trockene, saubere und saugfähige Unterlage und lassen Sie sie vollständig trocknen.
- Schlagen Sie den Vernebler in ein sauberes, fusselfreies Tuch ein (z.B. Geschirrtuch) und bewahren Sie ihn an einem trockenen, staubfreien Ort auf.

5 SONSTIGES

5.1 Entsorgung

Alle Produktbestandteile können über den Hausmüll entsorgt werden, sofern es keine anderen landesspezifischen Entsorgungsregeln gibt.





5.2 Technische Daten

Betriebsgase	Luft, Sauerstoff
Minimale Durchflussmenge	3,0 l/min
Entsprechender minimaler Betriebsdruck	0,5 bar / 50 kPa
Maximale Durchflussmenge	6,0 l/min
Entsprechender maximaler Betriebsdruck	2,0 bar / 200 kPa
Minimales Füllvolumen	2 ml
Maximales Füllvolumen	8 ml

Aerosoldaten gemäß DIN EN 13544-1 sind auf Anfrage bei der PARI GmbH erhältlich.

5.3 Zeichenerklärung

Auf dem Vernebler bzw. auf der Verpackung befinden sich folgende Zeichen:

	Hersteller
	Das Produkt erfüllt die grundlegenden Anforderungen nach Anhang I der Richtlinie 93/42/EWG über Medizinprodukte.
	Gebrauchsanweisung beachten.
	Bestellnummer
	Chargenbezeichnung

5.4 Kontakt

Für Produktinformationen jeder Art, im Fehlerfall oder bei Fragen zur Handhabung wenden Sie sich bitte an unser Service Center:

Tel.: +49 (0)8151-279 279 (deutschsprachig)

+49 (0)8151-279 220 (international)

Spezialisten für effektive Inhalation



PARI GmbH

Moosstrasse 3 • 82319 Starnberg • Germany
Tel.: +49 (0) 81 51-2 79 2 79 • Fax: +49 (0) 81 51-2 79 101
E-Mail: info@pari.de • www.pari.de